



baumit.com



# Homlokzatok • Vakolatok • Esztrichek

Az árváltoztatás jogát fenntartjuk. Érvényes visszavonásig.

## HŐSZIGETELŐ RENDSZEREK



baumit.com

### BAUMIT OPEN KLÍMAHOMLOKZAT



- Kiváló páraáteresztés, 20%-kal hatékonyabb hőszigetelés
- Kortalanul tiszta és szép homlokzat
- Nincsenek hőhidak



### BAUMIT OPEN S



- Nedves és sóterhelt falazatok hőszigetelésére alkalmas
- Jobb lakóklima – több kényelem
- Hőszigetelt, egészséges élettér



### BAUMIT EPS



- Hőszigetelés és homlokzatképzés egyben
- Jól bevált, költséghatékony
- Nincsenek hőhidak



### BAUMIT ÁSVÁNYI



- Kitűnő épületfizikai tulajdonságok
- Hőszigetelés és homlokzatképzés egyben
- Minden alapfelületre alkalmas



### BAUMIT OPEN KLÍMAHOMLOKZAT



- Kiváló páraáteresztés,  
20%-kal hatékonyabb hőszigetelés
- Kortalanul tiszta és szép homlokzat
- Nincsenek hőhidak



### BAUMIT OPEN S



- Nedves és sóterhelt falazatok  
hőszigetelésére alkalmas
- Jobb lakóklima – több kényelem
- Hőszigetelt, egészséges élettér



### BAUMIT EPS



- Hőszigetelés és  
homlokzatképzés egyben
- Jól bevált, költséghatékony
- Nincsenek hőhidak



### BAUMIT ÁSVÁNYI



- Kitűnő épületfizikai tulajdonságok
- Hőszigetelés és homlokzatképzés  
egyben
- Minden alapterületre alkalmas



### BAUMIT ÁRJEGYZÉK 2010 – ÉRVÉNYES AZ ORSZÁG EGÉSZ TERÜLETÉN

#### Baumit Kft.

Nyitva tartás: Irodai: Árukiadási idő: Pénztár:

Központ: 2510 Dorog, Baumit út 1.  
Tel.: 06-33/512-920, -930, -940, Fax: 06-33/431-512  
e-mail: baumit@baumit.hu, baudorog@baumit.hu

Megrendelés felvétel:  
Tel.: 06-33/512-920, -930, -940, Fax: 06-33/442-404  
e-mail: baumitmegrendeles@baumit.hu, megrendeles1@baumit.hu, megrendeles2@baumit.hu, megrendeles3@baumit.hu

**Csak az írásban (faxon vagy online) leadott megrendelések feldolgozását tudjuk garantálni.**

II. Gyár: 3060 Pásztó, Ifjúság út 3.  
Tel.: 06-32/460-644, 460-718, Fax: 06-32/460-463  
e-mail: baupaszt@baumit.hu

III. Gyár: 3571 Alsózsolca, Ipari Park, Gyár út 12.  
Tel.: 06-46/520-010, Fax: 06-46/520-058  
e-mail: baualsozsolca@baumit.hu

IV. Gyár: 3272 Visonta, Erőmű út 11.  
Tel.: 06-33/512-910, Fax: 06-33/431-512  
e-mail: baudorog@baumit.hu

	H-Cs.	8 <sup>00</sup> -16 <sup>00</sup>	6 <sup>00</sup> -16 <sup>00</sup>	6 <sup>00</sup> -13 <sup>00</sup>
P.		8 <sup>00</sup> -16 <sup>00</sup>	6 <sup>00</sup> -16 <sup>00</sup>	6 <sup>00</sup> -12 <sup>00</sup>
H-P.		8 <sup>00</sup> -16 <sup>00</sup>	8 <sup>00</sup> -16 <sup>00</sup>	8 <sup>00</sup> -15 <sup>00</sup>
H-Cs.		7 <sup>30</sup> -15 <sup>45</sup>	7 <sup>30</sup> -15 <sup>30</sup>	7 <sup>30</sup> -15 <sup>30</sup>
P.		7 <sup>30</sup> -14 <sup>00</sup>	7 <sup>30</sup> -13 <sup>00</sup>	7 <sup>30</sup> -13 <sup>00</sup>

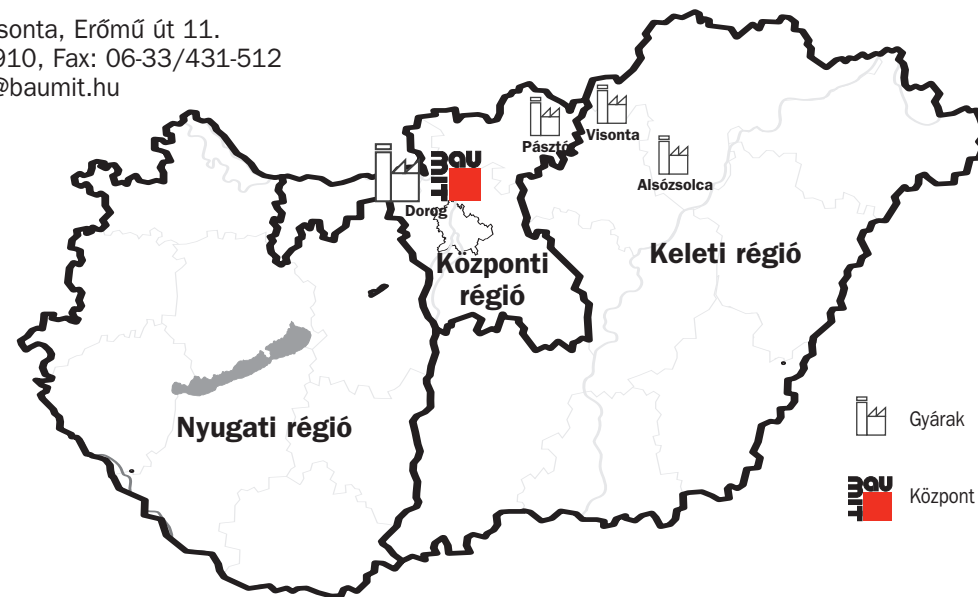

### BAUMIT VEVŐSZOLGÁLATI MUNKATÁRSÁK



**Horváth Renáta:**  
Tel.: 06/33/512-920/108  
Központi, Nyugati és Keleti régió



**Janositz Beáta:**  
Tel.: 06/33/512-920/101  
Központi és Keleti régió



**Kain Ildikó:**  
Tel.: 06/33/512-920/113  
Nyugati és Keleti régió

# Üdvözöljük a Baumitnál

## A jövő ötletei.







- A **Baumit** – a hőszigetelés szakértője – sokrétű termékprogramot kínál kifejezetten Önnek!
- A **Baumit** az a kiemelkedő márka, amelyre Ön is építhet, mert a **Baumit** maga a biztonság, a megbízhatóság, a minőség, a szimpátia, a szó és a tett.
- A **Baumit** mindenhol a rendelkezésére áll, mert a **Baumit** termékek szinte minden építőanyag-kereskedőnél megtalálhatók.
- A belső és külső minőségellenőrzés révén a legmagasabb követelményeket támasztjuk magunkkal és termékeinkkel szemben, az Ön érdekében.
- Erre Ön a jövőben is építhet, mert a **Baumit**nál minden tevékenység megalapozott: a termékfejlesztés, az áruválaszték, a vevőszolgálat, a szerviz és a legapróbb részletekig átgondolt szállítási logisztika.
- A **Baumit** nem csak Nyugat-Európában, hanem Közép-, Kelet- és Dél-Európában is a legjelentősebb márkák közé tartozik – világszerte több mint 20 országban van jelen.
- A **Baumit** az innovatív európai építőanyag-márka!

<b>Általános szállítási és értékesítési feltételeink</b>	Kizárólag a saját általános szállítási és értékesítési feltételeink érvényesek. Megtalálható ezen árjegyzék 82-83. oldalán.
<b>Árak</b>	A felsorolt árak nem kötelező érvényűek, hanem ajánlott eladási árak, és mind a zsákos, vödörös áruk, mind a silóárúk esetén (mennyiségi feltétellel) az építési helyszínre szállítva értendők. A házhozszállítás mennyiségi feltételei termékenként különbözőek. Az árak visszavonásig érvényesek, az előre nem látható beszállítói áremelések fenntartásával.
<b>Felhasználási adatok</b>	Minden felhasználásra vonatkozó adat irányérték, a tényleges szükséglet függ az alapozás tulajdonságaitól és módjától, valamint a kivitelezési folyamatoktól.
<b>ISO 9001</b>	<p>A <b>Baumit Kft.</b>, valamint ausztriai anyavállalatai a Wopfinger Baustoffindustrie GmbH és a Wietersdorfer &amp; Peggauer Zementwerke GmbH az ISO 9001 szerint minősítettek.</p> <p>    </p> <p>A Baumit termékek természetesen megfelelnek a nemzeti és EU-szerte érvényes követelményeknek (pl. CE megjelölés).</p>
<b>Áruvisszavétel</b>	A megrendelt és kiszállított árukat leszámoljuk és nem vesszük vissza.
<b>Reklamáció</b>	A számlázással és szállítással kapcsolatos reklamációk csak 6 héten belül kerülnek elfogadásra.
<b>Raklapok</b>	<p>A raklapok betéti díja: 2000,- Ft/db + ÁFA Raklaphasználati díj: 400,- Ft/db+ÁFA Daruzási költség: 400,- Ft/raklap+ÁFA Csomagolási költség: 980,- Ft/raklap + ÁFA</p> <p>A raklapok visszavételekor a csomagolási költség és a raklaphasználati díj nem kerül visszaszámlázásra. Raklapok visszavétele csak a kiszámlázott mennyiségben és az átadás/átvételtől számított max. 2 hónapon belül lehetséges.</p> <p><b>A rendszergarancia csak Baumit termékek felhasználása esetén érvényes!</b></p>

<b>A</b>		<b>F</b>		<b>R</b>	
Alfa 2000	64	Finom Vakolat	53	Ragasztó Tapasz	30
Alfa 3000	64	Finom Vakolat Külső	54	Ragasztó Tárcsa	27
Alumínium Sarokvédő Szegély 9079	41	Fugatömítő Szalag	42	Ragasztó Tárcsa Betonhoz	43
Alumínium Sarokvédő Szegély Üveg-		<b>G</b>		Ratio Slim	50
szövettel 9075	41	Gipszes Vakolat	50	Rögzítő Tapasz	32
Antiszulfát	62	Granopor Festék	18	<b>S</b>	
Antiszulfát Tapasz	62	Granopor Vakolat	11	Sanova Egyrétegű Trassz Vakolat	60
ArtLine Festék	18	GV 20	50	Sanova Előfröcskölő	60
ArtLine Finish	20	GV 25	51	Sanova Puffer Vakolat	60
ArtLine Glitter	21	GV 35	51	Sanova Trasszit Vakolat	61
ArtLine Lazúr	20	Grund <b>ÚJ</b>	65	Sanova Vakolat Finom	61
ArtLine Metál	21	<b>H</b>		Sanova Vakolat K (Könnyű)	61
ArtLine Vakolat	12	Hőszigetelő Lemezek AT-L2	66	Sanova Vakolat N (Nehéz)	61
AT-P Peremszigetelő Sáv	66	Hőszigetelő Lemezek AT-N100	65	Sanova Vakolat W	60
<b>Á</b>		<b>I</b>		Silótelepítés	85
Állítható Szögű Sarokvédő	41	Impregnáló	56	Simító Tapasz	53
Ásványi Hőszigetelő Lemezek	33	Ipari Mészko	76	Simító Vakolat	53
<b>B</b>		<b>K</b>		Speci Gépi Vakolat Fehér	51
Baumacol Basic <b>ÚJ</b>	69	Keretes Egyengető Szerszám	67	Speedfix <b>ÚJ</b>	36
Baumacol Flexi Top <b>ÚJ</b>	69	Klinker Habarcs	73	Speedtop <b>ÚJ</b>	17
Baumacol Flexi Uni <b>ÚJ</b>	69	Klíma Glett	54	Spirál Dübel	42
Baumacol Fugázó <b>ÚJ</b>	70	Klíma Vakolat G <b>ÚJ</b>	50	STR U Dugó	47
Baumacol Planea <b>ÚJ</b>	71	Klíma Vakolat S <b>ÚJ</b>	50	STR BIT TX 25	47
Baumacol Pro <b>ÚJ</b>	69	Könnyű Alapvakolat	51	STR BIT TX 30	47
Baumacol Proof <b>ÚJ</b>	71	<b>L</b>		SupraKleber	36
Baumacol Protect <b>ÚJ</b>	71	Lábazati Alapvakolat	52	SuperGrund <b>ÚJ</b>	65
Baumacol Strap <b>ÚJ</b>	71	Lábazati Lemezek Expert Fix	38	<b>SZ</b>	
Baumacol Szilikon <b>ÚJ</b>	70	Lábazati Lemezek XPS-TOP	38	Szálerősítésű Esztrich E 225	64
Betonkontakt	55	Lábazati Profil 1229	57	Száraz Beton	75
Burkoló Habarcs	73	Lábazati Szegélyrögzítő Dübel	39	Szerszámok	78
<b>C</b>		Lábazati Szegélytoldó Profil PVC	39	Szigetelő Tapasz	62
Cementmentes Tapasz	36	Lábazati Távtartó Elem	39	Szilikát Festék	18
<b>D</b>		Lábazati Vakolatzáró Szegély 1263-1266	57	Szilikát Vakolat	11
Dilatációs E-profil	41	Lábazati Zárószegély 9143-9150	40	Szilikon Festék	17
Dilatációs V-profil	41	<b>M</b>		Szilikon Vakolat	10
Diszperziós Ragasztó	36	Mélyalapozó	56	Szintező Láb	67
DuoContact	35	Mészköliszt	76	Szolgáltatások	80
DuoTop	12	Mozaik Vakolat	13	<b>T</b>	
Durva Vakolat	52	Mozaik Vakolat Mono	14	Takarványmészköliszt	76
Duzzasztott Építőipari Perlit P1	77	Műanyag Sarokvédő Szegély Üveg-		Takarósapka STR Ásványi	47
Duzzasztott Építőipari Perlit P2	77	szövethez	41	Takarósapka STR EPS	47
Dübel IDK-T 8/60	45	<b>N</b>		Teleszkóp Dübel NTK U 8/60	44
Dübel SD8	44	Nanopor Festék	17	Terméskő Habarcs	75
Dübel STR H Faszerkezethez	46	Nanopor Vakolat	9	Terülmérő Henger	67
Dübel TID-T 8/60	45	Nanopor Vakolat Finom	9	Térburkolati Ágyazóhabarcs	75
Dübel TIDS/TIDS-T80	46	Nedvszíváskiegyenlítő	55	Térburkoló Fugázóhabarcs	75
Dübeltelepítő Szerszám STR	47	Nemes Vakolat	15	Thermo Binder Rapid	64
<b>E</b>		Nemes Vakolat Extra	15	Thermo Habarcs	72
Elasto Roll	18	Nemes Vakolat Special	15	Thermo Vakolat	52
Előfröcskölő 2 mm, 4 mm	55	Nemes Vakolat Szórt	16	Thermo Vakolat Extra	52
EPS Homlokzati Hőszigetelő Lemezek	31	Nivello Duo <b>ÚJ</b>	65	Tüskés Henger	67
EPS plus Homlokzati Hőszigetelő		Nivello Quattro <b>ÚJ</b>	65	<b>U</b>	
Lemezek	31	<b>NY</b>		Uni Vakolat	53
EPS Ragasztó	36	Nyílászáró Csatlakozó Profil	42	Uni Vakolat Fehér	53
Esztrich	64	<b>O</b>		Univerzális Alapozó	17
Esztrich Dilatációs „L” Profil	67	open Alapozó	27	Univerzális Dübel STR-U	46
Esztrich Fólia	66	open Homlokzati Hőszigetelő Lemezek	37	Univerzális Tapasz	54
<b>É</b>		open Ragasztó Tapasz Fehér	26	Univerzális Vakolat Finom	10
Élvédőszegély 1007 belső	57	open reflect Hőszigetelő Lemezek <b>ÚJ</b>	27	Útépítési Kő	76
Élvédőszegély 1043 külső, belső	56	open S Felújító Ragasztó Tapasz	29	<b>Ü</b>	
Értékesítés és szállítás	82	open Struktúra Vakolat	29	Üvegszövet	31
<b>F</b>		open Üvegszövet	27	Üvegszövet Soft	39
Falazó Habarcs 100	72	<b>P</b>		<b>V</b>	
Falazó Habarcs 50	72	Peremszigetelő Sáv Integrált Fóliabetéttel	67	Vakolaterősítő Háló	56
Falazó Habarcs 30	72	Perfil	77	Vakolatszilárdító	56
Felújító Oldat	56	Perlit Beton	64	Vezetősín 1105, 1106	57
Felújító Tapasz Fehér	62	Planofix	36	Vízorros Sarokvédő Profil	42
		ProContact	35		

# TARTALOM

TERMÉKCSOPORTOK	OLDAL	
<b>VÉGSŐ FELÜLETKÉPZŐ RÉTEGEK</b>	<b>7 – 24</b>	
	<b>HOMLOKZATI VAKOLATOK</b>	<b>7 – 12</b>
	<b>LÁBAZATI DÍSZÍTŐ VAKOLATOK</b>	<b>13 – 16</b>
	<b>HOMLOKZATI FESTÉKEK</b>	<b>17 – 24</b>
<b>HOMLOKZATI HŐSZIGETELŐ RENDSZEREK</b>	<b>25 – 47</b>	
	<b>OPEN KLÍMAHOMLOKZAT</b>	<b>26 – 27</b>
	<b>OPEN S</b>	<b>28 – 29</b>
	<b>EPS</b>	<b>30 – 31</b>
	<b>ÁSVÁNYI</b>	<b>32 – 33</b>
	<b>RAGASZTÓK ÉS TAPASZOK</b>	<b>34 – 36</b>
	<b>HŐSZIGETELŐ LEMEZEK</b>	<b>37 – 38</b>
	<b>TARTOZÉKOK</b>	<b>39 – 47</b>
	<b>VAKOLATOK</b>	<b>48 – 57</b>
	<b>GÉPI VAKOLATOK</b>	<b>50 – 51</b>
	<b>ALAPVAKOLATOK</b>	<b>52</b>
	<b>FINOM VAKOLATOK/TAPASZOK</b>	<b>53 – 54</b>
	<b>FALAZATELŐKÉSZÍTÉS</b>	<b>55</b>
	<b>SPECIÁLIS TERMÉKEK/TARTOZÉKOK</b>	<b>56 – 57</b>
<b>SANOVA FELÚJÍTÓ RENDSZEREK</b>	<b>58 – 62</b>	
<b>ESZTRICH RENDSZEREK</b>	<b>63 – 67</b>	
	<b>ESZTRICHEK/ÖNTERÜLŐ ESZTRICHEK</b>	<b>64</b>
	<b>ALJZATKIEGYENLÍTÉS</b>	<b>65</b>
	<b>TARTOZÉKOK/SZERSZÁMOK</b>	<b>65 – 67</b>
<b>BAUMACOL HIDEGBURKOLAT-RAGASZTÁSI RENDSZER</b>	<b>68 – 71</b>	
<b>FALAZÓHABARCSOK</b>	<b>72 – 73</b>	
<b>TÉRBURKOLAT KÉPZÉS/KERTÉPÍTÉS</b>	<b>74 – 75</b>	
<b>IPARI TERMÉKEK</b>	<b>76 – 77</b>	
<b>SZERSZÁMOK</b>	<b>78 – 79</b>	
<b>SZOLGÁLTATÁSOK/ÉRTÉKESÍTÉS ÉS SZÁLLÍTÁS/SILÓTELEPÍTÉS</b>	<b>80 – 85</b>	
<b>BAUMIT VAKOLAT ÉS HŐSZIGETELŐ RENDSZEREK</b>	<b>86 – 89</b>	

# VÉGSŐ FELÜLETKÉPZŐ RÉTEGEK

## COLOURS OF MORE EMOTION

Baumit színvilág:

Baumit Nemes Vakolatok és Festékek 200 színben:

- Baumit Nanopor Vakolat
- Baumit Szilikon Vakolatok és Festékek
- Baumit Granopor Vakolatok és Festékek
- Baumit Elasto Roll
- Baumit open Struktúra Vakolatok
- Baumit Szilikát Vakolatok és Festékek
- Baumit Univerzális Vakolat Finom



### BAUMIT SZÍNKÁRTYA SZÍNEI: „COLOURS OF MORE EMOTION”

Színtónusok	Megnevezés	HBW*		Sötét < Árnyalatok > Világos							
Fehér	PRINCESS	3001	(56)	3003	(64)	3005	(72)	3007	(77)	3009	(87)
	SUN	3011	(69)	3013	(80)	3015	(80)	3017	(83)	3019	(85)
	PARTY	3021	(63)	3023	(68)	3025	(75)	3027	(80)	3029	(83)
	FUN	3031	(63)	3033	(70)	3035	(77)	3037	(81)	3039	(84)
	SMILE	3041	(54)	3043	(64)	3045	(73)	3047	(79)	3049	(83)
	HAPPY	3051	(57)	3053	(58)	3055	(68)	3057	(76)	3059	(81)
	HOLIDAY	3061	(39)	3063	(50)	3065	(63)	3067	(73)	3069	(79)
	HOME	3071	(27)	3073	(38)	3075	(54)	3077	(67)	3079	(76)
	COUNTRY	3081	(27)	3083	(39)	3085	(55)	3087	(67)	3089	(76)
	HARMONY	3091	(27)	3093	(38)	3095	(53)	3097	(65)	3099	(74)
	TRADITION	3101	(22)	3103	(32)	3105	(48)	3107	(62)	3109	(73)
	FAMILY	3111	(20)	3113	(31)	3115	(46)	3117	(60)	3119	(72)
	HISTORY	3121	(16)	3123	(26)	3125	(42)	3127	(57)	3129	(69)
	SWEET	3131	(31)	3133	(42)	3135	(56)	3137	(67)	3139	(76)
	KISS	3141	(23)	3143	(32)	3145	(46)	3147	(60)	3149	(71)
	FLIRT	3151	(17)	3153	(25)	3155	(38)	3157	(53)	3159	(65)
	TOUCH	3161	(16)	3163	(25)	3165	(38)	3167	(54)	3169	(67)
	LOVE	3171	(17)	3173	(26)	3175	(41)	3177	(56)	3179	(69)
	FREE	3181	(29)	3183	(42)	3185	(57)	3187	(68)	3189	(76)
	ICE	3191	(28)	3193	(45)	3195	(54)	3197	(63)	3199	(71)
	AQUA	3201	(24)	3203	(37)	3205	(55)	3207	(57)	3209	(65)
	AIR	3211	(28)	3213	(43)	3215	(51)	3217	(62)	3219	(71)
	OCEAN	3221	(30)	3223	(43)	3225	(54)	3227	(63)	3229	(69)
	SKY	3231	(39)	3233	(49)	3235	(59)	3237	(67)	3239	(74)
	SEA	3241	(38)	3243	(47)	3245	(58)	3247	(67)	3249	(73)
	ART	3251	(20)	3253	(32)	3255	(48)	3257	(60)	3259	(74)
	CULTURE	3261	(17)	3263	(28)	3265	(47)	3267	(59)	3269	(72)
	STYLE	3271	(14)	3273	(25)	3275	(40)	3277	(56)	3279	(69)
	NOBLE	3281	(14)	3283	(25)	3285	(39)	3287	(55)	3289	(68)
	ELITE	3291	(17)	3293	(27)	3295	(44)	3297	(60)	3299	(71)
	SMART	3301	(21)	3303	(32)	3305	(48)	3307	(63)	3309	(74)
	CASH	3311	(28)	3313	(41)	3315	(56)	3317	(69)	3319	(77)
	COOL	3321	(36)	3323	(49)	3325	(64)	3327	(74)	3329	(80)
	LIFE	3331	(37)	3333	(51)	3335	(64)	3337	(77)	3339	(81)
	FRESH	3341	(34)	3343	(57)	3345	(62)	3347	(73)	3349	(80)
	NATURE	3351	(32)	3353	(45)	3355	(60)	3357	(71)	3359	(79)
	PARADISE	3361	(33)	3363	(45)	3365	(60)	3367	(72)	3369	(79)
	HOPE	3371	(41)	3373	(53)	3375	(66)	3377	(76)	3379	(81)
Lábazati szín	BASIC	3381	(16)	3383	(14)	3385	(13)	3387	(11)	3389	(11)
Lábazati szín	STONE	3391	(11)	3393	(11)	3395	(14)	3397	(16)	3399	(12)

A fent látható színek tájékoztató jellegűek.

A kiszállított anyagok teljes színhelyességéért felelősséget nem vállalunk!

HBW\* = világossági érték

**Baumit  
Nanopor**

# Öntisztuló homlokzat

## Tartós szépség

A Baumit Nanopor szabadalmaztatott termékcsalád a homlokzatok öntisztulását biztosítja. A nanotechnológia alkalmazása révén az új Baumit Nanopor Vakolat és Nanopor Festék egészen különleges felületet képez, ugyanis a szennyeződés nagyon nehezen tapad meg a felületén és az időjárási hatások (az UV-sugárzás, a szél, az eső, a hó valamint a hőmérséklet-ingadozások) természetes módon, folyamatosan tisztítják a felületet. A Baumit új „öregedésgátló rendszerével” a homlokzatok jóval tovább maradnak szépek és tiszták.

- **Hosszú ideig szép homlokzat**
- **Természetes, öntisztuló hatás**
- **A „colours of more emotion” színekártya színeiben kapható**





Termék	Termékleírás	Cikkszám	Ár	Ár+ÁFA
--------	--------------	----------	----	--------

## NANOPOR VAKOLATOK



### Baumit Nanopor Vakolat (Baumit NanoporPutz)

Feldolgozásra kész, paszta állagú, vékonyrétegű fedővakolat, külső és belső felhasználásra. Ásványi kötőanyagú, jó páraáteresztő, kiváló öntisztuló képességű vakolat.

**colours of more emotion – ld. a 7. oldalon**

**Baumit szinkártya 200 színében kapható. Színfelárak és megrendelési mennyiségek a 22-23. oldalon.**



#### Baumit Nanopor Vakolat, kapart 1,5 mm, fehér 3009, 3007

Anyagszükséglet: kb. 2,5 kg/m<sup>2</sup>

Kiadósság: kb. 12 m<sup>2</sup>/vödör

30 kg-os vödör, 16 vödör/raklap = 480 kg

924364

723,- Ft/kg

904,- Ft/kg

21.690,- Ft/vödör

27.113,- Ft/vödör

#### Baumit Nanopor Vakolat, kapart 2 mm, fehér 3009, 3007

Anyagszükséglet: kb. 3,2 kg/m<sup>2</sup>

Kiadósság: kb. 9,3 m<sup>2</sup>/vödör

30 kg-os vödör, 16 vödör/raklap = 480 kg

924361

723,- Ft/kg

904,- Ft/kg

21.690,- Ft/vödör

27.113,- Ft/vödör

#### Baumit Nanopor Vakolat, kapart 3 mm, fehér 3009, 3007

Anyagszükséglet: kb. 4,2 kg/m<sup>2</sup>

Kiadósság: kb. 7,1 m<sup>2</sup>/vödör

30 kg-os vödör, 16 vödör/raklap = 480 kg

924362

723,- Ft/kg

904,- Ft/kg

21.690,- Ft/vödör

27.113,- Ft/vödör



### Baumit Nanopor Vakolat Finom (Baumit NanoporPutz Fein)

Feldolgozásra kész, paszta állagú, vékonyrétegű fedővakolat kis felületek (pl. díszítőelemek) bevonására, külső és belső felhasználásra. Ásványi kötőanyagú, jó páraáteresztő, kiváló öntisztuló képességű vakolat (max. szemcseméret=1 mm).

**colours of more emotion – ld. a 7. oldalon**

**Baumit szinkártya 200 színében kapható. Színfelárak és megrendelési mennyiségek a 22-23. oldalon.**



Anyagszükséglet: kb. 2 kg/m<sup>2</sup>

Kiadósság: kb. 15 m<sup>2</sup>/vödör

**Fehér 3009, 3007**

30 kg-os vödör, 16 vödör/raklap = 480 kg

924120

760,- Ft/kg

950,- Ft/kg

22.800,- Ft/vödör

28.500,- Ft/vödör



Online megrendelés felvétel: [www.baumitshop.hu](http://www.baumitshop.hu) • Általános szállítási és értékesítési feltételeket lásd a 82-83. oldalon

Termék Termékleírás Cikkszám Ár Ár+ÁFA

## SZILIKON VAKOLAT



### Baumit Szilikon Vakolat

(Baumit SilikonPutz)

Feldolgozásra kész, paszta állagú, szilikongyanta kötőanyagú vékonyrétegű fedővakolat. Struktúra vakolat külső és belső felhasználásra. Nagyon jó víztaszító- és kiváló páraáteresztő-képességű.

**colours of more emotion – ld. a 7. oldalon**

**Baumit színkártya 200 színében kapható. Színfelárak és megrendelési mennyiségek a 22-23. oldalon.**



#### Baumit Szilikon Vakolat, kapart 1,5 mm, fehér 3009, 3007

Anyagszükséglet: kb. 2,5 kg/m<sup>2</sup>

Kiadósság: kb. 12 m<sup>2</sup>/vödör

30 kg-os vödör, 16 vödör/raklap = 480 kg

255313

492,- Ft/kg

615,- Ft/kg

14.760,- Ft/vödör

18.450,- Ft/vödör

#### Baumit Szilikon Vakolat, kapart 2 mm, fehér 3009, 3007

Anyagszükséglet: kb. 3,2 kg/m<sup>2</sup>

Kiadósság: kb. 8,5 m<sup>2</sup>/vödör

30 kg-os vödör, 16 vödör/raklap = 480 kg

255314

492,- Ft/kg

615,- Ft/kg

14.760,- Ft/vödör

18.450,- Ft/vödör

#### Baumit Szilikon Vakolat, kapart 3 mm, fehér 3009, 3007

Anyagszükséglet: kb. 4,2 kg/m<sup>2</sup>

Kiadósság: kb. 7 m<sup>2</sup>/vödör

30 kg-os vödör, 16 vödör/raklap = 480 kg

255315

492,- Ft/kg

615,- Ft/kg

14.760,- Ft/vödör

18.450,- Ft/vödör

#### Baumit Szilikon Vakolat, dörzsölt 2 mm, fehér 3009, 3007

Anyagszükséglet: kb. 2,8 kg/m<sup>2</sup>

Kiadósság: kb. 10,5 m<sup>2</sup>/vödör

30 kg-os vödör, 16 vödör/raklap = 480 kg

255316

492,- Ft/kg

615,- Ft/kg

14.760,- Ft/vödör

18.450,- Ft/vödör

#### Baumit Szilikon Vakolat, dörzsölt 3 mm, fehér 3009, 3007

Anyagszükséglet: kb. 3,9 kg/m<sup>2</sup>

Kiadósság: kb. 7,5 m<sup>2</sup>/vödör

30 kg-os vödör, 16 vödör/raklap = 480 kg

255317

492,- Ft/kg

615,- Ft/kg

14.760,- Ft/vödör

18.450,- Ft/vödör



### Baumit Univerzális Vakolat Finom

(Baumit UniversalPutz Fein)

Feldolgozásra kész, paszta állagú, vékonyrétegű fedővakolat kis felületek bevonására, külső és belső felhasználásra (max. szemcseméret=1 mm).

**colours of more emotion – ld. a 7. oldalon**

**Baumit színkártya 200 színében kapható. Színfelárak és megrendelési mennyiségek a 22-23. oldalon.**



Anyagszükséglet: kb. 2 kg/m<sup>2</sup>

Kiadósság: kb. 15 m<sup>2</sup>/vödör

**Fehér 3009, 3007**

30 kg-os vödör, 16 vödör/raklap = 480 kg

960140

525,- Ft/kg

656,- Ft/kg

15.750,- Ft/vödör

19.688,- Ft/vödör

Online megrendelés felvétel: [www.baumitshop.hu](http://www.baumitshop.hu) • Általános szállítási és értékesítési feltételeket lásd a 82-83. oldalon

Termék Termékleírás Cikkszám Ár Ár+ÁFA

## SZILIKÁT VAKOLAT



### Baumit Szilikát Vakolat (Baumit SilikatPutz)

Feldolgozásra kész, paszta állagú, ásványi vékonyrétegű fedővakolat. Struktúra vakolat külső és belső felhasználásra.  
**colours of more emotion – ld. a 7. oldalon**  
**Baumit szinkártya 200 színében kapható. Színfelárak és megrendelési mennyiségek a 22-23. oldalon.**



#### Baumit Szilikát Vakolat, kapart 1,5 mm, fehér 3009, 3007

Anyagszükséglet: kb. 2,5 kg/m<sup>2</sup>  
Kiadósság: kb. 12 m<sup>2</sup>/vödör  
30 kg-os vödör, 16 vödör/raklap = 480 kg

255331 390,- Ft/kg 488,- Ft/kg  
11.700,- Ft/vödör 14.625,- Ft/vödör

#### Baumit Szilikát Vakolat, kapart 2 mm, fehér 3009, 3007

Anyagszükséglet: kb. 3,2 kg/m<sup>2</sup>  
Kiadósság: kb. 8,5 m<sup>2</sup>/vödör  
30 kg-os vödör, 16 vödör/raklap = 480 kg

255332 390,- Ft/kg 488,- Ft/kg  
11.700,- Ft/vödör 14.625,- Ft/vödör

#### Baumit Szilikát Vakolat, kapart 3 mm, fehér 3009, 3007

Anyagszükséglet: kb. 4,2 kg/m<sup>2</sup>  
Kiadósság: kb. 7 m<sup>2</sup>/vödör  
30 kg-os vödör, 16 vödör/raklap = 480 kg

255333 390,- Ft/kg 488,- Ft/kg  
11.700,- Ft/vödör 14.625,- Ft/vödör

#### Baumit Szilikát Vakolat, dörzsölt 2 mm, fehér 3009, 3007

Anyagszükséglet: kb. 2,8 kg/m<sup>2</sup>  
Kiadósság: kb. 10,5 m<sup>2</sup>/vödör  
30 kg-os vödör, 16 vödör/raklap = 480 kg

255334 390,- Ft/kg 488,- Ft/kg  
11.700,- Ft/vödör 14.625,- Ft/vödör

#### Baumit Szilikát Vakolat, dörzsölt 3 mm, fehér 3009, 3007

Anyagszükséglet: kb. 3,9 kg/m<sup>2</sup>  
Kiadósság: kb. 7,5 m<sup>2</sup>/vödör  
30 kg-os vödör, 16 vödör/raklap = 480 kg

255335 390,- Ft/kg 488,- Ft/kg  
11.700,- Ft/vödör 14.625,- Ft/vödör

## GRANOPOR VAKOLAT



### Baumit Granopor Vakolat (Baumit GranoporPutz)

Feldolgozásra kész, paszta állagú, vékonyrétegű fedővakolat. Struktúra vakolat külső és belső felhasználásra.  
**colours of more emotion – ld. a 7. oldalon**  
**Baumit szinkártya 200 színében kapható. Színfelárak és megrendelési mennyiségek a 22-23. oldalon.**



#### Baumit Granopor Vakolat, kapart 1,5 mm, fehér 3009, 3007

Anyagszükséglet: kb. 2,5 kg/m<sup>2</sup>  
Kiadósság: kb. 12 m<sup>2</sup>/vödör  
30 kg-os vödör, 16 vödör/raklap = 480 kg

255103 371,- Ft/kg 464,- Ft/kg  
11.130,- Ft/vödör 13.913,- Ft/vödör

#### Baumit Granopor Vakolat, kapart 2 mm, fehér 3009, 3007

Anyagszükséglet: kb. 3,1 kg/m<sup>2</sup>  
Kiadósság: kb. 9,5 m<sup>2</sup>/vödör  
30 kg-os vödör, 16 vödör/raklap = 480 kg

255104 371,- Ft/kg 464,- Ft/kg  
11.130,- Ft/vödör 13.913,- Ft/vödör

#### Baumit Granopor Vakolat, kapart 3 mm, fehér 3009, 3007

Anyagszükséglet: kb. 4,1 kg/m<sup>2</sup>  
Kiadósság: kb. 7,5 m<sup>2</sup>/vödör  
30 kg-os vödör, 16 vödör/raklap = 480 kg

255105 371,- Ft/kg 464,- Ft/kg  
11.130,- Ft/vödör 13.913,- Ft/vödör

#### Baumit Granopor Vakolat, dörzsölt 2 mm, fehér 3009, 3007

Anyagszükséglet: kb. 2,7 kg/m<sup>2</sup>  
Kiadósság: kb. 11 m<sup>2</sup>/vödör  
30 kg-os vödör, 16 vödör/raklap = 480 kg

255106 371,- Ft/kg 464,- Ft/kg  
11.130,- Ft/vödör 13.913,- Ft/vödör

#### Baumit Granopor Vakolat, dörzsölt 3 mm, fehér 3009, 3007

Anyagszükséglet: kb. 3,9 kg/m<sup>2</sup>  
Kiadósság: kb. 7,7 m<sup>2</sup>/vödör  
30 kg-os vödör, 16 vödör/raklap = 480 kg

255107 371,- Ft/kg 464,- Ft/kg  
11.130,- Ft/vödör 13.913,- Ft/vödör

Online megrendelés felvétel: [www.baumitshop.hu](http://www.baumitshop.hu) • Általános szállítási és értékesítési feltételeket lásd a 82-83. oldalon

Termék	Termékleírás	Cikkszám	Ár	Ár+ÁFA
--------	--------------	----------	----	--------

## DUOTOP VAKOLAT



### Baumit DuoTop

(Baumit DuoTop)

Feldolgozásra kész, paszta állagú, vékonyrétegű fedővakolat. Struktúra vakolat külső és belső felhasználásra.

**colours of more emotion – ld. a 7. oldalon**

**Baumit színkártya 200 színében kapható. Színcsoportok árai a 23. oldalon.**



#### Baumit DuoTop, kapart 1,5 mm, fehér 3009, 3007

Anyagszükséglet: kb. 2,5 kg/m<sup>2</sup>

Kiadósság: kb. 12 m<sup>2</sup>/vödör

30 kg-os vödör, 16 vödör/raklap = 480 kg

260103

308,- Ft/kg

385,- Ft/kg

9.240,- Ft/vödör

11.550,- Ft/vödör

#### Baumit DuoTop, dörzsölt 2 mm, fehér 3009, 3007

Anyagszükséglet: kb. 2,7 kg/m<sup>2</sup>

Kiadósság: kb. 11 m<sup>2</sup>/vödör

30 kg-os vödör, 16 vödör/raklap = 480 kg

260106

308,- Ft/kg

385,- Ft/kg

9.240,- Ft/vödör

11.550,- Ft/vödör



## BAUMIT ARTLINE VAKOLAT



### Baumit ArtLine Vakolat

(Baumit ArtLinePutz)

Feldolgozásra kész, paszta állagú, vékonyrétegű vakolat dekoratív megjelenésű homlokzatokhoz.

**Kapható 30 erős színtónusban, lásd a 19. oldalon.**

ArtLine

#### Baumit ArtLine Vakolat, kapart 1,5 mm

Anyagszükséglet: kb. 2,5 kg/m<sup>2</sup>

Kiadósság: kb. 12 m<sup>2</sup>/vödör

30 kg-os vödör, 16 vödör/raklap = 480 kg

922340

851,- Ft/kg

1.064,- Ft/kg

25.530,- Ft/vödör

31.913,- Ft/vödör

#### Baumit ArtLine Vakolat, kapart 2 mm

Anyagszükséglet: kb. 3,1 kg/m<sup>2</sup>

Kiadósság: kb. 9,5 m<sup>2</sup>/vödör

30 kg-os vödör, 16 vödör/raklap = 480 kg

922341

851,- Ft/kg

1.064,- Ft/kg

25.530,- Ft/vödör

31.913,- Ft/vödör

#### Baumit ArtLine Vakolat, kapart 3 mm

Anyagszükséglet: kb. 4,2 kg/m<sup>2</sup>

Kiadósság: kb. 7,1 m<sup>2</sup>/vödör

30 kg-os vödör, 16 vödör/raklap = 480 kg

922342

851,- Ft/kg

1.064,- Ft/kg

25.530,- Ft/vödör

31.913,- Ft/vödör



Online megrendelés felvétel: [www.baumitshop.hu](http://www.baumitshop.hu) • Általános szállítási és értékesítési feltételeket lásd a 82-83. oldalon

Termék	Termékleírás	Cikkszám	Ár	Ár+ÁFA
--------	--------------	----------	----	--------

## MOZAIK VAKOLATOK LÁBAZATRA, DÍSZÍTÉSRE

A Baumit Mozaik Vakolat az épületek díszítésének, lábazati kialakításának végső felületképző rétege. Felhordható mindenféle alapvakolatra, Baumit XPS lábazati hőszigetelő lemezek fedővakolataként (tapaszolt felületre), közbenső réteggént Baumit Univerzális Alapozó (várakozási idő: 24 óra) használata szükséges.



### Baumit Mozaik Vakolat (Baumit MosaikPutz)

Kevert színű szemcsés vékonyvakolat külső és belső falfelületre. 2 mm-es szemcseméret, 24 féle színben. Feldolgozás: kézi

Anyagszükséglet: kb. 5,5 kg/m<sup>2</sup>  
Kiadósság: kb. 5,5 m<sup>2</sup>/vödör  
30 kg-os vödör, 16 vödör/raklap = 480 kg

255201	543,- Ft/kg 16.290,- Ft/vödör	679,- Ft/kg 20.363,- Ft/vödör
--------	----------------------------------	----------------------------------

## A MOZAIK VAKOLAT SZÍNVÁLASZTÉKA \*

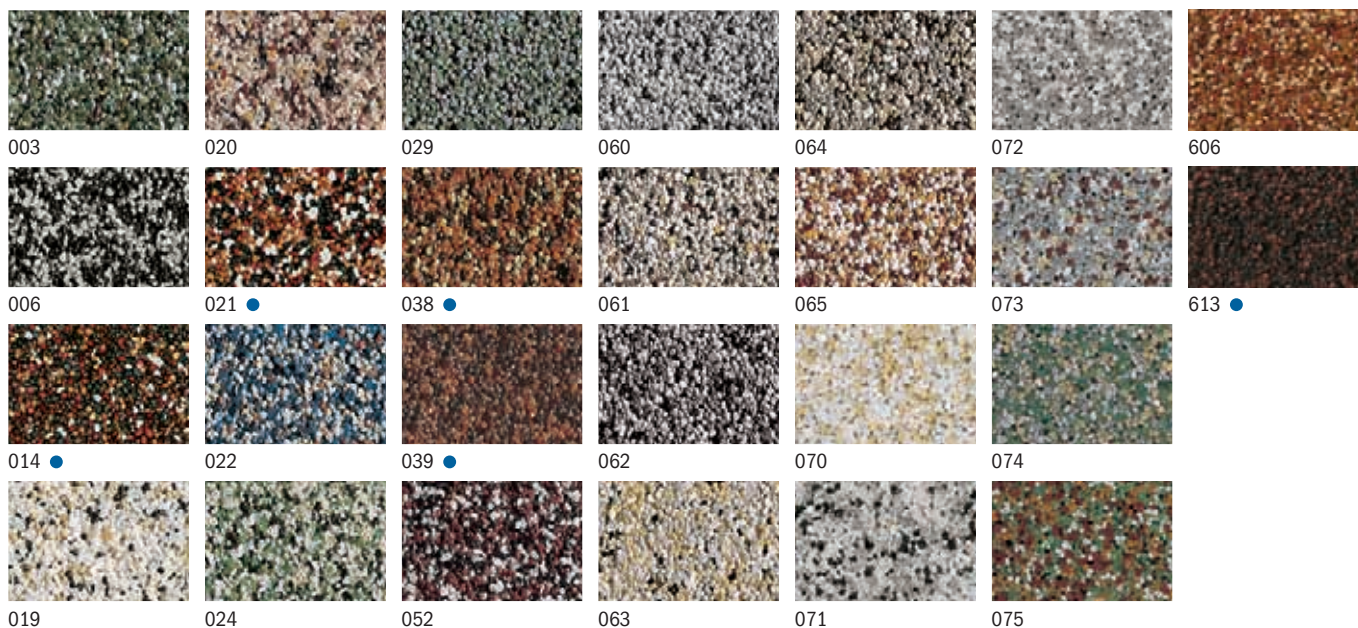

Hőszigetelő rendszerekre a ●-tal jelölt színek nem javasoltak.

\*A fent látható színek tájékoztató jellegűek. A kiszállított anyagok teljes színhelyességéért felelősséget nem vállalunk!

Online megrendelés felvétel: [www.baumitshop.hu](http://www.baumitshop.hu) • Általános szállítási és értékesítési feltételeket lásd a 82-83. oldalon

# VÉGSŐ FELÜLETKÉPZŐ RÉTEGEK

Termék	Termékleírás	Cikkszám	Ár	Ár+ÁFA
--------	--------------	----------	----	--------

## MOZAIK VAKOLATOK LÁBAZATRA, DÍSZÍTÉSRE

A Baumit Mozaik Vakolat Mono az épületek lábazati kialakításának, oszlopok, lépcsőfeljárók és más kisebb falfelületek végső felületképző rétege. Felhordható mindenféle alapvakolatra, Baumit XPS lábazati hőszigetelő lemezek fedővakolataként (tapaszolt felületre), közbenső réteggént Baumit Univerzális Alapozó (várakozási idő: 24 óra) használata szükséges.



### Baumit Mozaik Vakolat Mono

(Baumit MosaikPutz Mono)

Előkevert, egyszínű, szemcsés vékonyvakolat külső és belső falfelületre. 2 mm-es szemcseméret, 18 féle színben.

Feldolgozás: kézi

Anyagszükséglet: kb. 5,5 kg/m<sup>2</sup>

Kiadósság: kb. 5,5 m<sup>2</sup>/vödör

30 kg-os vödör, 16 vödör/raklap = 480 kg

255205

552,- Ft/kg  
16.560,- Ft/vödör

690,- Ft/kg  
20.700,- Ft/vödör

## A MOZAIK VAKOLAT MONO SZÍNVÁLASZTÉKA \*



Amfibol ●



Zafir ●



Smaragd ●



Kvarc



Onix ●

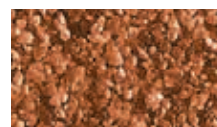

Bronz



Arany



Olivin



Jáspis



Almandin ●

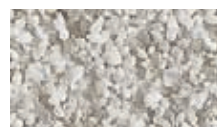

Platina



Rubin ●



Kalcit



Achát



Morion ●



Ezüst



Ultramarin ●



Tejopál

Hőszigetelő rendszerekre a ●-tal jelölt színek nem javasoltak.

**\*A fent látható színek tájékoztató jellegűek. A kiszállított anyagok teljes színhelyességéért felelősséget nem vállalunk!**

A Mozaik Vakolatok igény szerint egyedi színekben is megrendelhetők.

Online megrendelés felvétel: [www.baumitshop.hu](http://www.baumitshop.hu) • Általános szállítási és értékesítési feltételeket lásd a 82-83. oldalon

Termék	Termékleírás	Cikkszám	Ár	Ár+ÁFA
--------	--------------	----------	----	--------

## ÁSVÁNYI NEMES VAKOLAT HŐSZIGETELŐ RENDSZEREKRE

A Baumit Nemes Vakolat Special a Baumit hőszigetelő rendszerek végső felületképző rétege. Felhordható közbenső simító réteggel hőszigetelő alapvakolatra, Sanova K felújító vakolatra, valamint egyéb alapvakolatokra. Vakolás előtt legalább 24 órával az alapfelületet Baumit Univerzális Alapozóval kezeljük.



### Baumit Nemes Vakolat Special

(Baumit EdelPutz Spezial)

Előkevert színes ásványi vékonyvakolat külső és belső felhasználásra. Baumit hőszigetelő rendszerek fedővakolata. Dörzsölt struktúra, 2 mm-es szemcseméret. Feldolgozás: kézi

Anyagszükséglet: kb. 3 kg/m<sup>2</sup>

Kiadósság: kb. 8,3 m<sup>2</sup>/zsák

**Fehér**

25 kg-os zsák, 48 zsák/raklap = 1200 kg

254201

168,- Ft/kg

210,- Ft/kg

3.200,- Ft/zsák

5.250,- Ft/zsák

**Szintáblázat és árak a 24. oldalon.**



## ÁSVÁNYI NEMES VAKOLATOK HAGYOMÁNYOS ALAPVAKOLATRA

A Baumit Nemes Vakolat Extra a homlokzatok végső felületképző rétege. Felhordható megfelelően előkészített mészcement és cementvakolatokra, egyéb ásványi alapra. Vakolás előtt legalább 24 órával az alapfelületet Baumit Univerzális Alapozóval kezeljük. Homlokzati hőszigetelő rendszerre nem alkalmas!



### Baumit Nemes Vakolat Extra

(Baumit EdelPutz Extra)

Előkevert színes ásványi vékonyvakolat külső és belső falfelületre. Dörzsölt struktúra, 2 mm-es szemcseméret. Feldolgozás: kézi

Anyagszükséglet: kb. 3 kg/m<sup>2</sup>

Kiadósság: kb. 13,3 m<sup>2</sup>/zsák

**Fehér**

40 kg-os zsák, 30 zsák/raklap = 1200 kg

254101

83,- Ft/kg

104,- Ft/kg

3.320,- Ft/zsák

4.150,- Ft/zsák

**Szintáblázat és árak a 24. oldalon.**

A Baumit Nemes Vakolat a homlokzatok végső felületképző rétege, felhordható valamennyi mészcement és hőszigetelő alapvakolatra, valamint minden felújító alapvakolatra. Vakolás előtt legalább 24 órával az alapfelületet Baumit Univerzális Alapozóval kezeljük. Homlokzati hőszigetelő rendszerre nem alkalmas!



### Baumit Nemes Vakolat

(Baumit EdelPutz)

Előkevert színes ásványi szárazvakolat külső és belső falfelületre. Dörzsölt és kapart struktúra, 2 mm-es szemcseméret. Feldolgozás: kézi, gépi

#### Baumit Nemes Vakolat, dörzsölt 2 mm, fehér

Anyagszükséglet: kb. 6 kg/m<sup>2</sup>

Kiadósság: kb. 6,6 m<sup>2</sup>/zsák

40 kg-os zsák, 35 zsák/raklap = 1400 kg

153004

70,- Ft/kg

88,- Ft/kg

2.800,- Ft/zs.

3.500,- Ft/zs.

#### Baumit Nemes Vakolat, kapart 2 mm, fehér

Anyagszükséglet: kb. 14 kg/m<sup>2</sup>

Kiadósság: kb. 2,8 m<sup>2</sup>/zsák

40 kg-os zsák, 35 zsák/raklap = 1400 kg

153002

70,- Ft/kg

88,- Ft/kg

2.800,- Ft/zs.

3.500,- Ft/zs.

**Szintáblázat és árak a 24. oldalon.**

Online megrendelés felvétel: [www.baumitshop.hu](http://www.baumitshop.hu) • Általános szállítási és értékesítési feltételeket lásd a 82-83. oldalon

Termék	Termékleírás	Cikkszám	Ár	Ár+ÁFA
--------	--------------	----------	----	--------

## ÁSVÁNYI NEMES VAKOLATOK HAGYOMÁNYOS ALAPVAKOLATRA

A Baumit Nemes Vakolat Szórt alacsonyabb esztétikai igényű épületek homlokzatának végső felületképző rétege. Alkalmas besimított alapvakolatra Univerzális Alapozóval (várakozási idő: 24 óra), meglévő nemesvakolatok átszínezésére szórt struktúrával. Homlokzati hőszigetelő rendszerre nem alkalmas!



### Baumit Nemes Vakolat Szórt

(Baumit EdelPutz Spritz)

Előkevert színes ásványi szárazvakolat külső és belső falfelületre. Szórt struktúra 2 rétegben felhordva. Max. 2 mm-es szemcseméret. Feldolgozás: kézi. Csak fehér színben!

Anyagszükséglet: kb. 2,5-4 kg/m<sup>2</sup> rétegvastagságtól függően

Kiadósság: kb. 10-16 m<sup>2</sup>/zsák

Min. vakolatvastagság 2,5 mm

**Fehér**

40 kg-os zsák, 30 zsák/raklap = 1200 kg

254001

88,- Ft/kg

3.520,- Ft/zsák

110,- Ft/kg

4.400,- Ft/zsák

## ÁLTALÁNOS TUDNIVALÓK A BAUMIT ZSÁKOS NEMES VAKOLATOKHOZ

### Szállítási határidő:

Raktáron csak a fehér színt tartjuk. Minden egyéb színt előzetes megrendelés alapján gyártunk és szállítunk.

Határidő: a megrendelt mennyiség függvényében 2-5 munkanap.

**Anyagvisszavétel nincs.**

### Szín-ár struktúra:

Nemesvakolataink 71 féle színben (3 színcsoportban) kaphatók.

Az egyes színcsoportok színei és a hozzájuk tartozó árak a 24. oldalon találhatóak.

A teljes színválasztékból csak a táblázatban jelölt színeket ajánljuk.

### Megrendelés:

**Mindig ügyeljünk arra, hogy a szükséges mennyiség (egy házra való) egyszerre kerüljön megrendelésre!**

**Utánrendelésnél kérjük hivatkozzon az eredeti megrendelésre! A pótlólag készült anyag és az első szállítmány színe között színáryalati különbség lehetséges. Erre vonatkozó reklamációt nem áll módunkban elfogadni.**

### Fontos!

**A Baumit Univerzális Alapozó felhordását követően 24 óra várakozási idő szükséges. Felhívjuk szíves figyelmüket, hogy a színtáblákhoz, színtáblákhoz, színtervekhez képest nyomda- illetve gyártástechnikai okokból színáryalati különbség lehetséges. Fontos tudni, hogy a valóságban, nagy felületen a színek más hatást keltenek, mint kisméretű képeken.**

**Az ezen tényekből eredő félreértések előzetes színminta rendeléssel részben elkerülhetőek, továbbá a színminták nagy mértékben segítik a választást (ld. 80. oldal, szolgáltatások). Kapart kivitelnél a felület színei feldolgozás után sötétebb tónusúak, mint a dörzsölt kivitelnél.**

### Egyedi színek:

Az egyedi igényeket kielégítő, a színskálában nem szereplő színek minimális megrendelési mennyisége 600 kg.

Ezen színek ára egyedi árképzés szerint történik, ezzel kapcsolatban forduljon területi képviselőinkhez!

Színtáblázat és árak a 24. oldalon.

Online megrendelés felvétel: [www.baumitshop.hu](http://www.baumitshop.hu) • Általános szállítási és értékesítési feltételeket lásd a 82-83. oldalon



Termék	Termékleírás	Cikkszám	Ár	Ár+ÁFA
--------	--------------	----------	----	--------

## UNIVERZÁLIS ALAPOZÓ



### Baumit Univerzális Alapozó (Baumit UniversalGrund)

Feldolgozásra kész általános alapozó nedvszívás kiegyenlítőként és tapadáselősegítőként a Baumit zsákos (száraz) és vödörös (nedves) nemesvakolatokhoz és festékekhez, valamint Mozaik Vakolatokhoz.

Anyagszükséglet: kb. 0,20–0,25 kg/m<sup>2</sup> tapaszolt, kb. 0,4 kg/m<sup>2</sup> vakolt felületen  
Kiadósság: kb. 125 m<sup>2</sup>/vödör tapaszolt, kb. 63 m<sup>2</sup>/vödör vakolt felületen  
25 kg-os alapozó, 24 vödör/raklap = 600 kg

960125	543,- Ft/kg 13.575,- Ft/vödör	679,- Ft/kg 16.969,- Ft/vödör
--------	----------------------------------	----------------------------------

Kiadósság: kb. 25 m<sup>2</sup>/vödör tapaszolt, kb. 13 m<sup>2</sup>/vödör vakolt felületen  
5 kg-os vödör, 48 vödör/raklap=240 kg

960126	688,- Ft/kg 3.440,- Ft/vödör	860,- Ft/kg 4.300,- Ft/vödör
--------	---------------------------------	---------------------------------



## ADALÉKSZER VÉKONYVAKOLATOKHOZ



### Baumit SpeedTop (Baumit SpeedTop)

Filmképző, kötés gyorsító, szintelen adalékszer a Baumit Granopor és Szilikon Vakolatokhoz, hideg, párás időjárási körülmények között. Alkalmazható + 1 °C és + 15 °C között, ha a páratartalom ≤ 95 %.

Anyagszükséglet: 1 flakon 1 vödör vakolathoz  
300 ml flakon

960962	1.420,- Ft/flakon	1.775,- Ft/flakon
--------	-------------------	-------------------



## HOMLOKZATI FESTÉKEK



### Baumit Nanopor Festék (Baumit NanoporFarbe)

Feldolgozásra kész, szilikátbázisú festék kül- és beltéri felhasználásra. Jó páraáteresztő, kiváló öntisztuló képességű anyag  
Rétegfelépítés: alapozás – 20% vízzel hígítva, festés – hígítatlanul..

**colours of more emotion – ld. a 7. oldalon**  
**Baumit színkártya 200 színében kapható. Színfelárak és megrendelési mennyiségek a 22–23. oldalon.**

Anyagszükséglet: kb. 0,5 kg/m<sup>2</sup> beleértve az alapozást is.

#### Fehér 3009, 3007

Kiadósság: kb. 50 m<sup>2</sup>/vödör  
25 kg-os vödör, 1 raklap = 16 vödör = 400 kg.

924365	1.901,- Ft/kg 47.525,- Ft/vödör	2.376,- Ft/kg 59.406,- Ft/vödör
--------	------------------------------------	------------------------------------

Kiadósság: kb. 10 m<sup>2</sup>/vödör  
5 kg-os vödör, 1 raklap = 48 vödör = 240 kg.

924366	2.298,- Ft/kg 11.490,- Ft/vödör	2.873,- Ft/kg 14.363,- Ft/vödör
--------	------------------------------------	------------------------------------



### Baumit Szilikon Festék (Baumit SilikonFarbe)

Feldolgozásra kész, páraáteresztő homlokzatfesték külső és belső felhasználásra, régi hőszigetelő rendszerek homlokzatának átfestésére is. Rétegfelépítés: alapozás – 20% vízzel hígítva, festés – hígítatlanul.

**colours of more emotion – ld. a 7. oldalon**  
**Baumit színkártya 200 színében kapható. Színfelárak és megrendelési mennyiségek a 22–23. oldalon.**

Anyagszükséglet: kb. 0,5 kg/m<sup>2</sup> beleértve az alapozást is.

Kiadósság: kb. 50 m<sup>2</sup>/vödör

#### Fehér 3009, 3007

25 kg-os vödör, 16 vödör/raklap = 400 kg

255310	1.991,- Ft/kg 49.775,- Ft/vödör	2.489,- Ft/kg 62.219,- Ft/vödör
--------	------------------------------------	------------------------------------

Kiadósság: kb. 10 m<sup>2</sup>/vödör  
5 kg-os vödör

255312	2.353,- Ft/kg 11.765,- Ft/vödör	2.941,- Ft/kg 14.706,- Ft/vödör
--------	------------------------------------	------------------------------------



Online megrendelés felvétel: [www.baumitshop.hu](http://www.baumitshop.hu) • Általános szállítási és értékesítési feltételeket lásd a 82-83. oldalon

Termék	Termékleírás	Cikkszám	Ár	Ár+ÁFA
--------	--------------	----------	----	--------

## HOMLOKZATI FESTÉKEK



### Baumit Szilikát Festék (Baumit SilikatFarbe)

Feldolgozásra kész homlokzatfesték külső és belső felhasználásra.  
Rétegfelépítés: alapozás – 20% vízzel hígítva, festés – hígítatlanul.

**colours of more emotion – ld. a 7. oldalon**  
**Baumit szinkártya 200 színében kapható. Színfelárak és megrendelési mennyiségek a 22-23. oldalon.**



Anyagszükséglet: kb. 0,5 kg/m<sup>2</sup> beleértve az alapozást is  
Kiadósság: kb. 50 m<sup>2</sup>/vödör

**Fehér 3009, 3007**

25 kg-os vödör, 16 vödör/raklap = 400 kg

255307	1.411,- Ft/kg 35.275,- Ft/vödör	1.764,- Ft/kg 44.094,- Ft/vödör
--------	------------------------------------	------------------------------------

Kiadósság: kb. 10 m<sup>2</sup>/vödör  
5 kg-os vödör

255305	1.901,- Ft/kg 9.505,- Ft/vödör	2.376,- Ft/kg 11.881,- Ft/vödör
--------	-----------------------------------	------------------------------------



### Baumit Granopor Festék (Baumit GranoporFarbe)

Feldolgozásra kész homlokzatfesték külső és belső felhasználásra.  
Rétegfelépítés: alapozás – 20% vízzel hígítva, festés – hígítatlanul.

**colours of more emotion – ld. a 7. oldalon**  
**Baumit szinkártya 200 színében kapható. Színfelárak és megrendelési mennyiségek a 22-23. oldalon.**



Anyagszükséglet: kb. 0,5 kg/m<sup>2</sup> beleértve az alapozást is  
Kiadósság: kb. 50 m<sup>2</sup>/vödör

**Fehér 3009, 3007**

25 kg-os vödör, 16 vödör/raklap = 400 kg

255108	1.484,- Ft/kg 37.100,- Ft/vödör	1.855,- Ft/kg 46.375,- Ft/vödör
--------	------------------------------------	------------------------------------

Kiadósság: kb. 10 m<sup>2</sup>/vödör  
5 kg-os vödör

255109	1.574,- Ft/kg 7.870,- Ft/vödör	1.968,- Ft/kg 9.838,- Ft/vödör
--------	-----------------------------------	-----------------------------------



### Baumit Elasto Roll (Baumit ElastoRoll)

Feldolgozásra kész, oldószermentes, szerves kötőanyagú tartósan rugalmas festék külső és belső felhasználásrahajszálrepedésezés felületek felújítására.

**colours of more emotion – ld. a 7. oldalon**  
**Baumit szinkártya 200 színében kapható. Színfelárak és megrendelési mennyiségek a 22-23. oldalon.**



Anyagszükséglet: kb. 0,8 kg/m<sup>2</sup> finom felületen 3 rétegben felhordva  
Kiadósság: kb. 30 m<sup>2</sup>/vödör

**Fehér 3009, 3007**, 25 kg-os vödör

925120	1.791,- Ft/kg 44.775,- Ft/vödör	2.239,- Ft/kg 55.969,- Ft/vödör
--------	------------------------------------	------------------------------------

## BAUMIT ARTLINE FESTÉKEK



### Baumit ArtLine Festék (Baumit ArtLineFarbe)

Feldolgozásra kész festék dekoratív megjelenésű homlokzatokhoz.

**Kapható 30 erős színtónusban, lásd a 19. oldalon.**

**ArtLine**

Rétegfelépítés:

1. réteg: alapozás Baumit ArtLine Festékkel 20% vízzel hígítva
2. réteg: Baumit ArtLine Festék hígítás nélkül

Anyagszükséglet: kb. 0,5 kg/m<sup>2</sup> beleértve az alapozást is.  
Kiadósság: kb. 50 m<sup>2</sup>/vödör

25 kg-os vödör, 16 vödör/raklap = 400 kg

922343	2.208,- Ft/kg 55.200,- Ft/vödör	2.760,- Ft/kg 69.000,- Ft/vödör
--------	------------------------------------	------------------------------------

Kiadósság: kb. 10 m<sup>2</sup>/vödör

5 kg-os vödör, 48 vödör/raklap=240 kg

922344	2.426,- Ft/kg 12.130,- Ft/vödör	3.033,- Ft/kg 15.163,- Ft/vödör
--------	------------------------------------	------------------------------------

Online megrendelés felvétel: [www.baumitshop.hu](http://www.baumitshop.hu) • Általános szállítási és értékesítési feltételeket lásd a 82-83. oldalon

# VÉGSŐ FELÜLETKÉPZŐ RÉTEGEK

## BAUMIT ARTLINE

A colours of more emotion színekollekció tökéletes kiegészítése.

- Merész színtónusok
- Modern építészeti stílus

A Baumit ArtLine-kollekció minden 25 feletti világossági értékkel (HBW) rendelkező színe korlátozás nélkül felhasználható a Baumit EPS Homlokzati Hőszigetelő Rendszerhez. Minden más hőszigetelő rendszer esetében a Baumit ArtLine-kollekció termékei csak korlátozott felületen használhatók. Az ArtLine termékek használatát illetően az Ásványi Hőszigetelő Rendszemél, az open és open S Hőszigetelő Rendszereknél kérje ki Baumit szaktanácsadóink véleményét.



## A BAUMIT ARTLINE SZÍNEI\*

5OR1 ORANGE 1 HBW* 40,0	5OR2 ORANGE 2 HBW* 46,6	5OR3 ORANGE 3 HBW* 37,8	5OR4 ORANGE 4 HBW* 42,2	5OR5 ORANGE 5 HBW* 30,6	5OR6 ORANGE 6 HBW* 35,6
5OR7 ORANGE 7 HBW* 25,3	5OR8 ORANGE 8 HBW* 30,0	5RE1 RED 1 HBW* 21,3	5RE2 RED 2 HBW* 25,5	5RE3 RED 3 HBW* 16,5	5RE4 RED 4 HBW* 19,5
5RE5 RED 5 HBW* 11,8	5RE6 RED 6 HBW* 14,9	5RE7 RED 7 HBW* 10,6	5RE8 RED 8 HBW* 14,7	5BL1 BLUE 1 HBW* 15,1	5BL2 BLUE 2 HBW* 19,4
5BL3 BLUE 3 HBW* 19,6	5BL4 BLUE 4 HBW* 22,5	5BL5 BLUE 5 HBW* 18,9	5BL6 BLUE 6 HBW* 22,8	5BL7 BLUE 7 HBW* 12,9	5BL8 BLUE 8 HBW* 15,6
5GR1 GREEN 1 HBW* 28,2	5GR2 GREEN 2 HBW* 31,8	5GR3 GREEN 3 HBW* 22,3	5GR4 GREEN 4 HBW* 25,4	5GR5 GREEN 5 HBW* 36,0	5GR6 GREEN 6 HBW* 41,4

\*A fent látható színek tájékoztató jellegűek.  
A kiszállított anyagok teljes színhelyességéért felelősséget nem vállalunk!  
Általános tudnivalókat ld. a 82. oldalon.

HBW\* = világossági érték

# VÉGSŐ FELÜLETKÉPZŐ RÉTEGEK

Termék	Termékleírás	Cikkszám	Ár	Ár+ÁFA
--------	--------------	----------	----	--------

## BAUMIT ARTLINE FESTÉKEK



A Baumit ArtLine Lazúr, Metál és Glitter eddig soha nem látott effektusokkal gazdagíthatják a homlokzatot. A divatos színek, a metálszínű vagy csillogó hatások megindítják a fantáziát és új dimenziókat nyitnak a homlokzatképzésben. Az új ArtLine termékek – a Nanopor Vakolat kivételével – valamennyi Baumit vékonyvakolatra és festékre felhordhatók.



### Baumit ArtLine Lazúr (Baumit ArtLine Lasur)

Feldolgozásra kész, lazúr-hatású, diszperziós fal- és homlokzatfesték, kül- és beltéri felhasználásra. Feldolgozása speciális lazúrtechnikával történik.



Anyagszükséglet: kb. 0,08-0,1 kg/m<sup>2</sup>  
 Kiadósság: kb. 150-185 m<sup>2</sup>/vödör  
 15 kg-os vödör, 16 vödör/raklap = 240 kg

922345	1.231,- Ft/kg 18.465,- Ft/vödör	1.539,- Ft/kg 23.081,- Ft/vödör
--------	------------------------------------	------------------------------------

Kiadósság: kb. 50-62 m<sup>2</sup>/vödör  
 5 kg-os vödör, 48 vödör/raklap=240 kg

322346	1.466,- Ft/kg 7.330,- Ft/vödör	1.833,- Ft/kg 9.163,- Ft/vödör
--------	-----------------------------------	-----------------------------------

## AZ ARTLINE LAZÚR SZÍNEI \*



\*A fent látható színek tájékoztató jellegűek. A kiszállított anyagok teljes színhelyességéért felelősséget nem vállalunk!



### Baumit ArtLine Finish (Baumit ArtLine Finish)

Feldolgozásra kész, áttetsző, diszperziós befejezőréteg a Baumit ArtLine Lazúr festékhez.



Anyagszükséglet: kb. 0,08-0,1 kg/m<sup>2</sup>  
 Kiadósság: kb. 150-185 m<sup>2</sup>/vödör  
 15 kg-os vödör, 16 vödör/raklap = 240 kg

922347	1.248,- Ft/kg 18.720,- Ft/vödör	1.560,- Ft/kg 23.400,- Ft/vödör
--------	------------------------------------	------------------------------------

Kiadósság: kb. 50-62 m<sup>2</sup>/vödör  
 5 kg-os vödör, 48 vödör/raklap=240 kg

922348	1.484,- Ft/kg 7.420,- Ft/vödör	1.855,- Ft/kg 9.275,- Ft/vödör
--------	-----------------------------------	-----------------------------------

Online megrendelés felvétel: [www.baumitshop.hu](http://www.baumitshop.hu) • Általános szállítási és értékesítési feltételeket lásd a 82-83. oldalon

Termék	Termékleírás	Cikkszám	Ár	Ár+ÁFA
--------	--------------	----------	----	--------

## BAUMIT ARTLINE FESTÉKEK



### Baumit ArtLine Metál (Baumit ArtLine Metallic)

Feldolgozásra kész, nagy ellenállóképességű, diszperziós kötőanyagú, metálszínű festék. Felhordás speciális szerszámokkal, szórt technikával - lásd a Műszaki Lapon.

ArtLine

Anyagszükséglet: kb. 0,3-0,35 kg/m<sup>2</sup>  
Kiadósság: kb. 42-50 m<sup>2</sup>/vödör  
15 kg-os vödör, 16 vödör/raklap = 240 kg

922349	2.353,- Ft/kg 35.295,- Ft/vödör	2.941,- Ft/kg 44.119,- Ft/vödör
--------	------------------------------------	------------------------------------

Kiadósság: kb. 14-16,5 m<sup>2</sup>/vödör  
5 kg-os vödör, 48 vödör/raklap=240 kg

922350	3.257,- Ft/kg 16.285,- Ft/vödör	4.071,- Ft/kg 20.356,- Ft/vödör
--------	------------------------------------	------------------------------------

## AZ ARTLINE METÁL SZÍNEI \*



Pyrit 741M



Bronze 742M

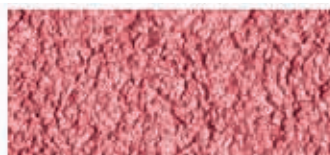

Rubin 743M

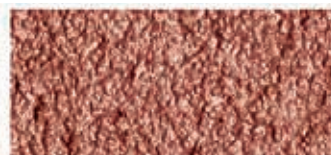

Achat 744M

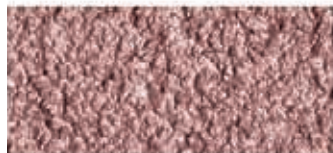

Topas 745M

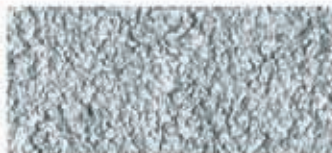

Titan 746M



Platin 747M



Saphir 748M

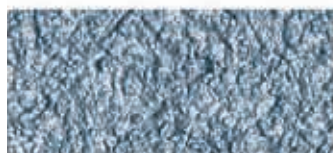

Azulit 749M

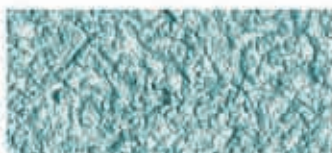

Opal 750M



Smaragd 751M



Jade 752M



### Baumit ArtLine Glitter (Baumit ArtLine Glitter)

Feldolgozásra kész, áttetsző hatású, csillogó hatású diszperziós festék. Felhordás speciális szerszámokkal, szórt technikával - lásd a Műszaki Lapon.

ArtLine

Anyagszükséglet: kb. 0,10-0,15 kg/m<sup>2</sup>  
Kiadósság: kb. 100-150 m<sup>2</sup>/vödör  
15 kg-os vödör, 16 vödör/raklap = 240 kg

922351	1.611,- Ft/kg 24.165,- Ft/vödör	2.014,- Ft/kg 30.206,- Ft/vödör
--------	------------------------------------	------------------------------------

Kiadósság: kb. 33-50m<sup>2</sup>/vödör  
5 kg-os vödör, 48 vödör/raklap=240 kg

922352	1.819,- Ft/kg 9.095,- Ft/vödör	2.274,- Ft/kg 11.369,- Ft/vödör
--------	-----------------------------------	------------------------------------

## AZ ARTLINE GLITTER SZÍNEI \*



Gold 771G

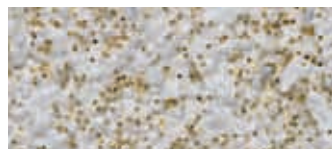

Gold fine 772G



Silver 773G



Silver fine 774G

\*A fent látható színek tájékoztató jellegűek. A kiszállított anyagok teljes színhelyességéért felelősséget nem vállalunk!

Online megrendelés felvétel: [www.baumitshop.hu](http://www.baumitshop.hu) • Általános szállítási és értékesítési feltételeket lásd a 82-83. oldalon

# VÉGSŐ FELÜLETKÉPZŐ RÉTEGEK

## ÁLTALÁNOS TUDNIVALÓK A VÖDRÖS NEMES VAKOLATOKHOZ ÉS FESTÉKEKHEZ VALAMINT AZ ARTLINE TERMÉKEINKHEZ

<b>Megrendelés:</b>	<p>A Baumit vödörös nemes vakolatok 200 színben kaphatók, színkártya alapján. A 30-nál kisebb világossági értékű színek (Granopor Vakolat esetében 25-nél kisebb HBW értékűnél) a hőszigetelő rendszerekhez nem ajánlottak. Mind a festékeknek, mind a vakolatoknak a hozzátartozó alapozó mindenkor javasolt.</p> <p><b>Ügyeljünk arra, hogy az egész épületre szükséges mennyiséget egyszerre rendeljük meg. Utánrendelésnél kérjük hivatkozzon az eredeti megrendelésre! A pótlólag készült anyag és az első szállítmány színe között árnyalati különbség lehetséges. Erre vonatkozó reklamációt nem áll módunkban elfogadni.</b></p>
<b>Színfelár:</b>	<p><b>Alapszín: fehér 3009, 3007 (alapár, lsd. az egyes termékekénél).</b></p> <p><b>1. színcsoportba tartozó színek:</b> a 7-re és 9-re végződő színszámú termékek tartoznak ide, pl. 3017-es szín (kivétel: 3001, 3003, 3005). Színfelár +50,- Ft/kg+ÁFA.</p> <p><b>2. színcsoportba tartozó színek:</b> az 5-re és 3-ra végződő színszámú termékek tartoznak ide, pl. 3135-ös szín. Színfelár +91,- Ft/kg+ÁFA.</p> <p><b>3. színcsoportba tartozó színek:</b> az 1-re végződő színszámú termékek tartoznak ide, pl. 3131-es szín. Színfelár +223,- Ft/kg+ÁFA.</p> <p>A színfelárak az egyes termékek alapárjaihoz (fehér) hozzáadandók, és egységesen, mind a vakolatokra, mind a festékekre érvényesek (open, Szilikát, Szilikon, Granopor, Elasto Roll, Nanopor, Nanopot Vakolat Finom, Univerzális Vakolat Finom, kivéve DuoTop). <b>Lásd ártáblázat a 23. oldalon.</b> <b>Régi színek alapján történő megrendelés esetén a vödörös termékek csak színfelárral rendelhetők!</b></p>
<b>Szállítási határidő:</b>	<p>Raktáron csak a fehér színt tartjuk. Minden egyéb színt előzetes megrendelés alapján gyártunk és szállítunk. Határidő: a megrendelt mennyiség függvényében 2-5 munkanap. <b>Anyagvisszavétel nincs.</b></p>
<b>Anyagszükséglet:</b>	<p>A megadott felhasználási értékek finom, sima alapokra, négyzetméterre vonatkoztatva, a felmérési szabályok szerint számított felületre érvényesek.</p>
<b>FONTOS!</b>	<p><b>Felhívjuk szíves figyelmüket, hogy a színkártyákhoz, színtáblákhoz, színtervekhez képest nyomda- illetve gyártástechnikai okokból színárnyalati különbség lehetséges. Fontos tudni, hogy a valóságban, nagy felületen a színek más hatást keltenek, mint kisméretű képeken. Az ezen tényekből eredő félreértések előzetes színminta rendeléssel részben elkerülhetőek, továbbá a színminták nagymértékben segítik a választást (ld. 80. oldal, szolgáltatások). Vakolatok és festékek azonos szín esetén is – struktúrából adódóan – optikai színekülönbséget mutathatnak.</b></p>
<b>ANTIPIILZ (Gomba- és algagátló):</b>	<p>Minden Baumit vékonyvakolat bázisa tartalmaz algásodás és penészesedés elleni védőanyagot. Így ezen mikroorganizmusok megjelenése ellen megelőző ill. késleltető hatás érhető el. <b>Azoknál az objektumoknál, amelyek kritikus környezetben találhatók (pl. átlag feletti nedvességterhelés, csapadék, növényzet épülethez való közelsége, erdőszél), javasolt az alga- ill. penészölő hatást fokozni.</b> Tartós alga- és penészesedés hatást nem garantálható. Külön kérésre minden Baumit vakolathoz és festékhez adható ANTIPIILZ adalékanyag. Kérjük ezt megrendeléskor feltüntetni. A felár vakolatoknál 42,- Ft/kg+ÁFA, festékekénél 63,- Ft/kg+ÁFA. A megrendelésnél kérjük feltüntetni: ANTIPIILZ.</p>

Online megrendelés felvétel: [www.baumitshop.hu](http://www.baumitshop.hu) • Általános szállítási és értékesítési feltételeket lásd a 82-83. oldalon

# VÉGSŐ FELÜLETKÉPZŐ RÉTEGEK

## SZÍNES, VÖDRÖS TERMÉKEK / SZÍNTÁBLÁZAT

Szín csoport	Termék megnevezése	ME.	Kiszerezés műa.vödör	Ár Ft/ME	Ár Ft/ME ÁFÁ-val	Ár Ft/kisz.	Ár Ft/kisz. ÁFÁ-val
<b>NANOPOR VAKOLATOK ÉS FESTÉKEK</b>							
ALAPSZÍN	Nanopor Vakolat fehér (3009, 3007)	kg	30	723,-	904,-	21 690,-	27 113,-
I. SZÍNCSONPORT	Nanopor Vakolat 7 és 9	kg	30	773,-	966,-	23 190,-	28 988,-
II. SZÍNCSONPORT	Nanopor Vakolat 3 és 5	kg	30	814,-	1 018,-	24 420,-	30 525,-
III. SZÍNCSONPORT	Nanopor Vakolat 1	kg	30	946,-	1 183,-	28 380,-	35 475,-
ALAPSZÍN	Nanopor Vakolat Finom fehér (3009, 3007)	kg	30	760,-	950,-	22 800,-	28 500,-
I. SZÍNCSONPORT	Nanopor Vakolat Finom 7 és 9	kg	30	810,-	1 013,-	24 300,-	30 375,-
II. SZÍNCSONPORT	Nanopor Vakolat Finom 3 és 5	kg	30	851,-	1 064,-	25 530,-	31 913,-
III. SZÍNCSONPORT	Nanopor Vakolat Finom 1	kg	30	983,-	1 229,-	29 490,-	36 863,-
ALAPSZÍN	Nanopor Festék fehér (3009, 3007)	kg	25	1 901,-	2 376,-	47 525,-	59 406,-
I. SZÍNCSONPORT	Nanopor Festék 7 és 9	kg	25	1 951,-	2 439,-	48 775,-	60 969,-
II. SZÍNCSONPORT	Nanopor Festék 3 és 5	kg	25	1 992,-	2 490,-	49 800,-	62 250,-
III. SZÍNCSONPORT	Nanopor Festék 1	kg	25	2 124,-	2 655,-	53 100,-	66 375,-
ALAPSZÍN	Nanopor Festék fehér (3009, 3007)	kg	5	2 298,-	2 873,-	11 490,-	14 363,-
I. SZÍNCSONPORT	Nanopor Festék 7 és 9	kg	5	2 348,-	2 935,-	11 740,-	14 675,-
II. SZÍNCSONPORT	Nanopor Festék 3 és 5	kg	5	2 389,-	2 986,-	11 945,-	14 931,-
III. SZÍNCSONPORT	Nanopor Festék 1	kg	5	2 521,-	3 151,-	12 605,-	15 756,-
<b>ARTLINE VAKOLATOK ÉS FESTÉKEK</b>							
ArtLine Vakolat		kg	30	851,-	1 064,-	25 530,-	31 913,-
ArtLine Festék		kg	25	2 208,-	2 760,-	55 200,-	69 000,-
ArtLine Festék		kg	5	2 426,-	3 033,-	12 130,-	15 163,-
ArtLine Lazúr		kg	15	1 231,-	1 539,-	18 465,-	23 081,-
ArtLine Lazúr		kg	5	1 466,-	1 833,-	7 330,-	9 163,-
ArtLine Finish		kg	15	1 248,-	1 560,-	18 720,-	23 400,-
ArtLine Finish		kg	5	1 484,-	1 855,-	7 420,-	9 275,-
ArtLine Metál		kg	15	2 353,-	2 941,-	35 295,-	44 119,-
ArtLine Metál		kg	5	3 257,-	4 071,-	16 285,-	20 356,-
ArtLine Glitter		kg	15	1 611,-	2 014,-	24 165,-	30 206,-
ArtLine Glitter		kg	5	1 819,-	2 274,-	9 095,-	11 369,-
<b>OPEN STRUKTÚRA VAKOLAT</b>							
ALAPSZÍN	open Struktúra Vakolat fehér (3009, 3007)	kg	30	507,-	634,-	15 210,-	19 013,-
I. SZÍNCSONPORT	open Struktúra Vakolat 7 és 9	kg	30	557,-	696,-	16 710,-	20 888,-
II. SZÍNCSONPORT	open Struktúra Vakolat 3 és 5	kg	30	598,-	748,-	17 940,-	22 425,-
III. SZÍNCSONPORT	open Struktúra Vakolat 1	kg	30	730,-	913,-	21 900,-	27 375,-
<b>SZILIKON VAKOLATOK ÉS FESTÉKEK</b>							
ALAPSZÍN	Szilikon Vakolat fehér (3009, 3007)	kg	30	492,-	615,-	14 760,-	18 450,-
I. SZÍNCSONPORT	Szilikon Vakolat 7 és 9	kg	30	542,-	678,-	16 260,-	20 325,-
II. SZÍNCSONPORT	Szilikon Vakolat 3 és 5	kg	30	583,-	729,-	17 490,-	21 863,-
III. SZÍNCSONPORT	Szilikon Vakolat 1	kg	30	715,-	894,-	21 450,-	26 813,-
ALAPSZÍN	Szilikon Festék fehér (3009, 3007)	kg	25	1 991,-	2 489,-	49 775,-	62 219,-
I. SZÍNCSONPORT	Szilikon Festék 7 és 9	kg	25	2 041,-	2 551,-	51 025,-	63 781,-
II. SZÍNCSONPORT	Szilikon Festék 3 és 5	kg	25	2 082,-	2 603,-	52 050,-	65 063,-
III. SZÍNCSONPORT	Szilikon Festék 1	kg	25	2 214,-	2 768,-	55 350,-	69 188,-
ALAPSZÍN	Szilikon Festék fehér (3009, 3007)	kg	5	2 353,-	2 941,-	11 765,-	14 706,-
I. SZÍNCSONPORT	Szilikon Festék 7 és 9	kg	5	2 403,-	3 004,-	12 015,-	15 019,-
II. SZÍNCSONPORT	Szilikon Festék 3 és 5	kg	5	2 444,-	3 055,-	12 220,-	15 275,-
III. SZÍNCSONPORT	Szilikon Festék 1	kg	5	2 576,-	3 220,-	12 880,-	16 100,-
<b>SZILIKÁT VAKOLATOK ÉS FESTÉKEK</b>							
ALAPSZÍN	Szilikát Vakolat fehér (3009, 3007)	kg	30	390,-	488,-	11 700,-	14 625,-
I. SZÍNCSONPORT	Szilikát Vakolat 7 és 9	kg	30	440,-	550,-	13 200,-	16 500,-
II. SZÍNCSONPORT	Szilikát Vakolat 3 és 5	kg	30	481,-	601,-	14 430,-	18 038,-
III. SZÍNCSONPORT	Szilikát Vakolat 1	kg	30	613,-	766,-	18 390,-	22 988,-
ALAPSZÍN	Szilikát Festék fehér (3009, 3007)	kg	25	1 411,-	1 764,-	35 275,-	44 094,-
I. SZÍNCSONPORT	Szilikát Festék 7 és 9	kg	25	1 461,-	1 826,-	36 525,-	45 656,-
II. SZÍNCSONPORT	Szilikát Festék 3 és 5	kg	25	1 502,-	1 878,-	37 550,-	46 938,-
III. SZÍNCSONPORT	Szilikát Festék 1	kg	25	1 634,-	2 043,-	40 850,-	51 063,-
ALAPSZÍN	Szilikát Festék fehér (3009, 3007)	kg	5	1 901,-	2 376,-	9 505,-	11 881,-
I. SZÍNCSONPORT	Szilikát Festék 7 és 9	kg	5	1 951,-	2 439,-	9 755,-	12 194,-
II. SZÍNCSONPORT	Szilikát Festék 3 és 5	kg	5	1 992,-	2 490,-	9 960,-	12 450,-
III. SZÍNCSONPORT	Szilikát Festék 1	kg	5	2 124,-	2 655,-	10 620,-	13 275,-
<b>GRANOPOR VAKOLATOK ÉS FESTÉKEK</b>							
ALAPSZÍN	Granopor Vakolat fehér (3009, 3007)	kg	30	371,-	464,-	11 130,-	13 913,-
I. SZÍNCSONPORT	Granopor Vakolat 7 és 9	kg	30	421,-	526,-	12 630,-	15 788,-
II. SZÍNCSONPORT	Granopor Vakolat 3 és 5	kg	30	462,-	578,-	13 860,-	17 325,-
III. SZÍNCSONPORT	Granopor Vakolat 1	kg	30	594,-	743,-	17 820,-	22 275,-
ALAPSZÍN	Granopor Festék fehér (3009, 3007)	kg	25	1 484,-	1 855,-	37 100,-	46 375,-
I. SZÍNCSONPORT	Granopor Festék 7 és 9	kg	25	1 534,-	1 918,-	38 350,-	47 938,-
II. SZÍNCSONPORT	Granopor Festék 3 és 5	kg	25	1 575,-	1 969,-	39 375,-	49 219,-
III. SZÍNCSONPORT	Granopor Festék 1	kg	25	1 707,-	2 134,-	42 675,-	53 344,-
ALAPSZÍN	Granopor Festék fehér (3009, 3007)	kg	5	1 574,-	1 968,-	7 870,-	9 838,-
I. SZÍNCSONPORT	Granopor Festék 7 és 9	kg	5	1 624,-	2 030,-	8 120,-	10 150,-
II. SZÍNCSONPORT	Granopor Festék 3 és 5	kg	5	1 665,-	2 081,-	8 325,-	10 406,-
III. SZÍNCSONPORT	Granopor Festék 1	kg	5	1 797,-	2 246,-	8 985,-	11 231,-
ALAPSZÍN	Elasto Roll fehér (3009, 3007)	kg	25	1 791,-	2 239,-	44 775,-	55 969,-
I. SZÍNCSONPORT	Elasto Roll 7 és 9	kg	25	1 841,-	2 301,-	46 025,-	57 531,-
II. SZÍNCSONPORT	Elasto Roll 3 és 5	kg	25	1 882,-	2 353,-	47 050,-	58 813,-
III. SZÍNCSONPORT	Elasto Roll 1	kg	25	2 014,-	2 518,-	50 350,-	62 938,-
<b>UNIVERZÁLIS VAKOLAT FINOM</b>							
ALAPSZÍN	Univerzális Vakolat finom fehér (3009, 3007)	kg	30	525,-	656,-	15 750,-	19 688,-
I. SZÍNCSONPORT	Univerzális Vakolat finom 7 és 9	kg	30	575,-	719,-	17 250,-	21 563,-
II. SZÍNCSONPORT	Univerzális Vakolat finom 3 és 5	kg	30	616,-	770,-	18 480,-	23 100,-
III. SZÍNCSONPORT	Univerzális Vakolat finom 1	kg	30	748,-	935,-	22 440,-	28 050,-
<b>MOZAIK VAKOLATOK</b>							
Mozaik Vakolat		kg	30	543,-	679,-	16 290,-	20 363,-
Mozaik Vakolat Mono		kg	30	552,-	690,-	16 560,-	20 700,-
<b>DUOTOP</b>							
ALAPSZÍN	DuoTop fehér (3009, 3007)	kg	30	308,-	385,-	9 240,-	11 550,-
I. SZÍNCSONPORT	DuoTop 7 és 9	kg	30	333,-	416,-	9 990,-	12 488,-
II. SZÍNCSONPORT	DuoTop 3 és 5	kg	30	366,-	458,-	10 980,-	13 725,-
III. SZÍNCSONPORT	DuoTop 1	kg	30	445,-	556,-	13 350,-	16 688,-

# VÉGSŐ FELÜLETKÉPZŐ RÉTEGEK

## SZÍNES ÁSVÁNYI NEMESVAKOLATOK / SZÍNTÁBLÁZAT

Színek	Színszám	ME	Nemes Vakolat 2D	Nemes Vakolat 2K	Nemes Vakolat Extra - 2D	Nemes Vakolat Special - 2D
--------	----------	----	---------------------	---------------------	-----------------------------	-------------------------------

Alapszín						
fehér		kg	70,-	70,-	83,-	168,-

I. színcsoport						
sárga	A121	kg	85,-	85,-	102,-	187,-
sárga	A151	kg	85,-	85,-	102,-	187,-
sárga	A152	kg	85,-	85,-	102,-	187,-
sárga	A153	kg	85,-	85,-	102,-	187,-
sárga	A154	kg	85,-	85,-	102,-	187,-
sárga	A171	kg	85,-	85,-	102,-	187,-
sárga	A172	kg	85,-	85,-	102,-	187,-
sárga	A173	kg	85,-	85,-	102,-	187,-
indiai	A181	kg	85,-	85,-	102,-	187,-
indiai	A183	kg	85,-	85,-	102,-	187,-
rózsa	A191	kg	85,-	85,-	102,-	187,-
rózsa	A192	kg	85,-	85,-	102,-	187,-
rózsa	A193	kg	85,-	85,-	102,-	187,-
lila	A211	kg	85,-	85,-	102,-	187,-
zöld	A261	kg	85,-	85,-	102,-	187,-
zöld	A262	kg	85,-	85,-	102,-	187,-
zöld	A263	kg	85,-	85,-	102,-	187,-
bama	A282	kg	85,-	85,-	102,-	187,-
bama	A284	kg	85,-	85,-	102,-	187,-
sárga	B151	kg	85,-	85,-	102,-	187,-
sárga	B153	kg	85,-	85,-	102,-	187,-
sárga	B155	kg	85,-	85,-	102,-	187,-
szürke	B270	kg	85,-	85,-	102,-	187,-
szürke	B271	kg	85,-	85,-	102,-	187,-
szürke	B273	kg	85,-	85,-	102,-	187,-
szürke	B275	kg	85,-	85,-	102,-	187,-
szürke	B278	kg	85,-	85,-	102,-	187,-
bama	B292	kg	85,-	85,-	102,-	187,-
bama	B294	kg	85,-	85,-	102,-	187,-
bama	B302	kg	85,-	85,-	102,-	187,-
bama	B304	kg	85,-	85,-	102,-	187,-
bama	B306	kg	*	85,-	*	*
bama	B308	kg	*	85,-	*	*
zöld	B312	kg	85,-	85,-	102,-	187,-
zöld	B314	kg	85,-	85,-	-	-
ocker	B322	kg	85,-	85,-	102,-	187,-
ocker	B324	kg	85,-	85,-	102,-	187,-

Színek	Színszám	ME	Nemes Vakolat 2D	Nemes Vakolat 2K	Nemes Vakolat Extra - 2D	Nemes Vakolat Special - 2D
--------	----------	----	---------------------	---------------------	-----------------------------	-------------------------------

II. színcsoport						
sárga	A123	kg	102,-	102,-	120,-	205,-
sárga	A124	kg	102,-	102,-	120,-	205,-
sárga	A125	kg	102,-	102,-	120,-	205,-
sárga	A127	kg	*	102,-	*	*
sárga	A155	kg	102,-	102,-	120,-	205,-
sárga	A157	kg	*	102,-	*	*
sárga	A175	kg	102,-	102,-	120,-	205,-
sárga	A177	kg	*	102,-	*	*
indiai	A185	kg	*	102,-	*	*
rózsa	A195	kg	*	102,-	*	*
lila	A213	kg	102,-	102,-	120,-	205,-
kék	A251	kg	102,-	102,-	120,-	205,-
kék	A252	kg	102,-	102,-	120,-	205,-
zöld	A265	kg	*	102,-	*	*
barna	A286	kg	*	102,-	*	*
sárga	B157	kg	*	102,-	*	*
kék	B253	kg	102,-	102,-	120,-	205,-
barna	B296	kg	*	102,-	*	*
barna	B298	kg	*	102,-	*	*
zöld	B316	kg	102,-	102,-	120,-	205,-
zöld	B318	kg	*	102,-	*	*
ocker	B326	kg	*	102,-	*	*
ocker	B328	kg	*	102,-	*	*
barna	B2910	kg	102,-	102,-	*	*
barna	B3310	kg	102,-	102,-	*	*
barna	B3510	kg	102,-	102,-	*	*

III. színcsoport						
lila	A215	kg	*	170,-	*	*
kék	A253	kg	170,-	170,-	195,-	277,-
kék	A255	kg	*	170,-	*	*
kék	A257	kg	*	170,-	*	*
zöld	A267	kg	*	170,-	*	*
kék	B255	kg	*	170,-	*	*
kék	B257	kg	*	170,-	*	*

Az árak 1 kg termékre, ÁFA nélkül értendők.

A különböző típusú Nemes Vakolatoknál az azonos színkóddal rendelkező termékek színei eltérhetnek.

Színazonosság nem garantált!

A feltüntetett színek a csillaggal jelölt struktúrákban nem javasoltak, egységes színárnyalat nem garantálható!



Online megrendelés felvétel: [www.baumitshop.hu](http://www.baumitshop.hu) • Általános szállítási és értékesítési feltételeket lásd a 82-83. oldalon



**Tökéletes  
hőszigetelés**



Baumit Rendszerek	Baumit open Klímahomlokzat	Baumit open S – A felújító lélegző homlokzat	Baumit EPS Homlokzati Hőszigetelő Rendszer	Baumit Ásványi Homlokzati Hőszigetelő Rendszer
<b>Ragasztó</b>	Baumit open Ragasztó Tapasz fehér	Baumit open S Felújító Ragasztó Tapasz fehér	Baumit Ragasztó Tapasz Baumit Diszperziós Ragasztó Baumit SupraKleber Baumit ProContact Baumit DuoContact	Baumit Rögzítő Tapasz
<b>Hőszigetelő lemez</b>	Baumit open Homlokzati Hőszigetelő Lemezek Baumit open <b>reflect</b> Homlokzati Hőszigetelő Lemezek	Baumit open <b>reflect</b> Homlokzati Hőszigetelő Lemezek	Baumit EPS Homlokzati Hőszigetelő Lemezek Baumit EPS <b>plus</b> Homlokzati Hőszigetelő Lemezek	Baumit Ásványi Homlokzati Hőszigetelő Lemezek
<b>Dübel</b>	Baumit Ragasztó Tárcsa Baumit Dübel SD8 Baumit Teleszkóp Dübel NTK U/8/60 Baumit Dübel TID-T Baumit Dübel IDK-T Baumit Dübel MTK-IM Baumit Dübel STR-U Baumit Dübel STR-H	Baumit Dübel SD8 Baumit Teleszkóp Dübel NTK U/8/60 Baumit Dübel TID-T Baumit Dübel IDK-T Baumit Dübel MTK-IM Baumit Dübel STR-U Baumit Dübel STR-H	Baumit Ragasztó Tárcsa Baumit Dübel SD8 Baumit Teleszkóp Dübel NTK U/8/60 Baumit Dübel TID-T Baumit Dübel IDK-T Baumit Dübel MTK-IM Baumit Dübel STR-U Baumit Dübel STR-H	Baumit Dübel SD8 Baumit Teleszkóp Dübel NTK U/8/60 Baumit Dübel TID-T Baumit Dübel MTK-IM Baumit Dübel STR-U Baumit Dübel STR-H
<b>Tapasz</b>	Baumit open Ragasztó Tapasz fehér	Baumit open S Felújító Ragasztó Tapasz fehér	Baumit Ragasztó Tapasz Baumit ProContact Baumit DuoContact	Baumit Rögzítő Tapasz
<b>Erősítés</b>	Baumit open Üvegszövet	Baumit open Üvegszövet	Baumit Üvegszövet	Baumit Üvegszövet
<b>Alapozó</b>	Baumit open Alapozó	Baumit open Alapozó	Baumit Univerzális Alapozó	Baumit Univerzális Alapozó
<b>Fedővakolat</b>	Baumit Nanopor Vakolat Baumit open Struktúra Vakolat	Baumit Nanopor Vakolat Baumit open Struktúra Vakolat	Baumit Nanopor Vakolat Baumit ArtLine Vakolat Baumit Szilikon Vakolat Baumit Szilikát Vakolat Baumit Granopor Vakolat Baumit Nemes Vakolat Special Baumit DuoTop	Baumit Nanopor Vakolat Baumit Szilikon Vakolat Baumit Szilikát Vakolat Baumit Nemes Vakolat Special



- Kiváló páraáteresztés, 20%-kal hatékonyabb hőszigetelés
- Kortalanul tiszta és szép homlokzat
- Nincsenek hőhidak

Termék	Termékleírás	Cikkszám	Ár	Ár+ÁFA
<b>BAUMIT OPEN KLÍMAHOMLOKZAT</b>				
	<p><b>Baumit open Ragasztó Tapasz Fehér</b> (Baumit open KlebeSpachtel W)</p> <p>Páraáteresztő ásványi poralakú ragasztó a Baumit open Hőszigetelő Lemezek ragasztásához és tapaszolásához, valamint a Baumit open Üvegszövet beágyazásához. Speciálisan a Baumit open Klímahomlokzathoz kifejlesztve.</p> <p>Anyagszükséglet: ragasztáshoz: kb. 4,5-5,5 kg/m<sup>2</sup>, tapaszoláshoz: kb. 4-5 kg/m<sup>2</sup> Kiadósság: 2,2-2,9 m<sup>2</sup>/zsák 25 kg-os zsák, 54 zsák/raklap = 1350 kg</p>	923359	200.000,- Ft/to 5.000,- Ft/zs.	250.000,- Ft/to 6.250,- Ft/zs.
				

Online megrendelés felvétel: [www.baumitshop.hu](http://www.baumitshop.hu) • Általános szállítási és értékesítési feltételeket lásd a 82-83. oldalon

Termék      Termékleírás      Cikkszám      Ár      Ár+ÁFA

## BAUMIT OPEN KLÍMAHOMLOKZAT



### Baumit open reflect Homlokzati Hőszigetelő Lemezek

(Baumit open FassadenPlatte plus)

Ezüstsürke színű, különlegesen jó hőszigetelő és páraáteresztő képességű polisztirol lemezek ( $\mu$  érték=10) grafitőrleménnyel, speciálisan téglához kifejlesztve, a Baumit open S - Felújító Hőszigetelő Rendszerhez.

Hővezetési tényező ( $\lambda$ ): 0,032 W/mK

<b>Baumit open reflect Hőszigetelő Lemez 6 cm</b> 8 tábla/csomag - 4 m <sup>2</sup>	900325	2.363,- Ft/m <sup>2</sup>	2.954,- Ft/m <sup>2</sup>
<b>Baumit open reflect Hőszigetelő Lemez 8 cm</b> 6 tábla/csomag - 3 m <sup>2</sup>	900326	3.150,- Ft/m <sup>2</sup>	3.938,- Ft/m <sup>2</sup>
<b>Baumit open reflect Hőszigetelő Lemez 10 cm</b> 5 tábla/csomag - 2,5 m <sup>2</sup>	900327	3.938,- Ft/m <sup>2</sup>	4.923,- Ft/m <sup>2</sup>
<b>Baumit open reflect Hőszigetelő Lemez 12 cm</b> 4 tábla/csomag - 2 m <sup>2</sup>	900328	4.725,- Ft/m <sup>2</sup>	5.906,- Ft/m <sup>2</sup>
<b>Baumit open reflect Hőszigetelő Lemez 14 cm</b> 3 tábla/csomag - 1,5 m <sup>2</sup>	900329	5.513,- Ft/m <sup>2</sup>	6.891,- Ft/m <sup>2</sup>

Nagyobb lapvastagságok 20 cm-ig kaphatóak igény szerint. Ár és szállítási határidő egyedi megrendelés alapján.



### Baumit Ragasztó Tárcsa

(Baumit KlebeAnker)

Polisztirol lemezek ragasztásához más kiegészítő dübelezés nélkül.

Behorgonyzási hossz a teherhordó szerkezetben:  $\geq 40$  mm. Felhasználható: tömör téglá, lyukacsos téglá falazatokhoz.

Régi vakolat vastagsága: max. 40 mm

Szárhossz: 88 mm

Furatátmérő: 8 mm

Furatmélység: min. 90 mm

Anyagszükséglet: kb. 6 ragasztó tárcsa/m<sup>2</sup>

(1 doboz kb. 50 m<sup>2</sup>-re elegendő)

Csomagolási egység: 300 db/doboz	956400	134,- Ft/db	168,- Ft/db
		40.200,- Ft/doboz	50.250,- Ft/db



### Baumit open Üvegszövet

(Baumit open TextilglasGitter)

Lúgálló erősítő háló nagy felületekre, speciálisan a rendszerhez bevizsgálva, a Baumit open Ragasztó Tapasz Fehér beágyazásához, a Baumit open Klímahomlokzat rendszereleme. Rácsosztás: kb. 4x4 mm.

Anyagszükséglet: 1,1 fm/1 m<sup>2</sup> felület

1 tekercs kb. 45 m<sup>2</sup>-re elegendő

50 m<sup>2</sup>-es tekercs (100 cm széles, 50 m hosszú)

30 tekercs/raklap = 1500 m<sup>2</sup>

956200	172,- Ft/m <sup>2</sup>	215,- Ft/m <sup>2</sup>
	8.600,- Ft/tek.	10.750,- Ft/tek.



### Baumit open Alapozó

(Baumit open Grundierung)

Feldolgozásra kész alapozó festék nedvszíváskiegyenlítő és tapadáselősegítő réteggént a Baumit open Struktúra Vakolat alá.

Anyagszükséglet: kb. 0,20-0,25 kg/m<sup>2</sup>

Kiadósság: kb. 125 m<sup>2</sup>/vödör

25 kg-os vödör, 16 vödör/raklap = 400 kg

923360	688,- Ft/kg	860,- Ft/kg
	17.200,- Ft/vödör	21.500,- Ft/vödör

Kiadósság: kb. 25 m<sup>2</sup>/vödör

5 kg-os vödör, 48 vödör/raklap = 240 kg

923365	770,- Ft/kg	963,- Ft/kg
	3.850,- Ft/vödör	4.813,- Ft/vödör



### Baumit Nanopor Vakolat

(Baumit NanoporPutz)

Feldolgozásra kész, paszta állagú, vékonyrétegű fedővakolat, külső és belső felhasználásra.

Ásványi kötőanyagú, jó páraáteresztő, kiváló öntisztuló képességű vakolat.

colours of more emotion - Id. a 7. oldalon

Baumit színkártya 200 színében kapható. Színfelárak és megrendelési mennyiségek a 22-23. oldalon.

Bővebben Id. 9. oldal



**Baumit open S –  
A felújító lélegző  
homlokzat**

- Nedves és sóterhelt falazatok hőszigetelésére alkalmas
- Jobb lakóklima – több kényelem
- Hőszigetelt, egészséges életér

## MŰKÖDÉSI ELV

### Forradalmi és egyedülálló. Nedves és sóval terhelt falazatok hőszigetelő felújítása.

Mostanáig a nedves és sóval terhelt falazatokhoz csupán egy felújító oldat létezett és a felújító vakolatok. Ezek használata során a nedves, károsodott vakolatot le kellett verni és (megfelelő száradási idő után) egy felújító vakolatra kicserélni. Az open S Felújító Lélegző Homlokzat rögtön kezdődhet a felújítás.

- Jobb lakóklima – több kényelem
- Hőszigetelt, egészséges életér
- Nagy fűtési költség megtakarítás
- Gyors költségmegtérülés

Egy páraáteresztő hőszigetelő rendszerről van szó, amelynek az OPEN az alapja. Az egész rendszer a jó páraáteresztő-képességen alapul, egy speciálisan kifejlesztett open S Felújító Ragasztó Tapasz segítségével egyszerre lehetséges a homlokzati hőszigetelés rögzítése és a nedvesség és sók által károsított falazatok felújítása.

A hőszigetelő lapok felragasztása által (háttoldal pereme mentén és pár ponton) megfelelő tér áll rendelkezésre a falazat és a hőszigetelő lap között, hogy a sók kirakódhassanak (lásd az ábrát – felújított, hőszigetelt homlokzat).

### A rendszer felépítése:

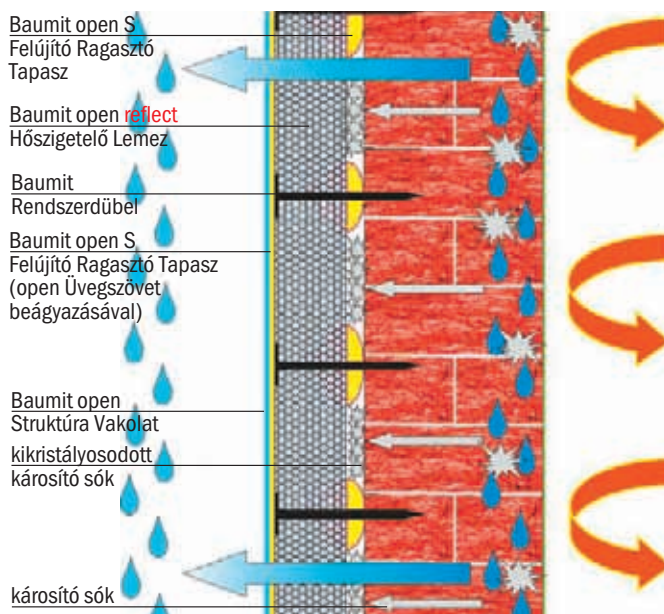



Termék Termékleírás Cikkszám Ár Ár+ÁFA

## OPEN S – A FELÚJÍTÓ LÉLEGZŐ HOMLOKZAT



### Baunit open S Felújító Ragasztó Tapasz

(Baunit open S SanierKlebspachtel)

Páraáteresztő ásványi poralakú ragasztó a Baunit open és open Plus Hőszigetelő Lemezek ragasztásához és tapaszolásához, valamint a Baunit open Üvegszövet beágyazásához. Speciálisan a Baunit open S Felújító Hőszigetelő Rendszerhez kifejlesztve.

Anyagszükséglet: ragasztáshoz: kb. 5–6 kg/m<sup>2</sup>, tapaszoláshoz: kb. 4,5–5,5 kg/m<sup>2</sup>

Kiadósság: 2,2–2,6 m<sup>2</sup>/zsák

25 kg-os zsák, 54 zsák/raklap = 1350 kg

923358

234.000,- Ft/to  
5.850,- Ft/zs.

292.500,- Ft/kg  
7.313,- Ft/zs.



### Baunit open reflect Homlokzati Hőszigetelő Lemezek

(Baunit open FassadenPlatte reflect)

Ezüstszürke színű, különlegesen jó hőszigetelő és páraáteresztő képességű polisztirol lemezek ( $\mu$  érték=10) grafitörleménnyel, speciálisan téglához kifejlesztve, a Baunit open S – Felújító Hőszigetelő Rendszerhez.

Hővezetési tényező ( $\lambda$ ): 0,032 W/mK

Bővebben ld. 27. oldal

ÚJ



### Baunit open Üvegszövet

(Baunit open TextilglasGitter)

Lúgálló erősítő háló nagy felületekre, speciálisan a rendszerhez bevizsgálva, a Baunit open Ragasztó Tapasz Fehér beágyazásához, a Baunit open Klímahomlokzat rendszerreleme. Rácsosztás: kb. 4x4 mm.

Bővebben ld. 27. oldal



### Baunit open Alapozó

(Baunit open Grundierung)

Feldolgozásra kész alapozó festék nedvszíváskiegyenlítő és tapadáselősegítő réteggént a Baunit open Struktúra Vakolat alá.

Bővebben ld. 27. oldal



### Baunit open Struktúra Vakolat

(Baunit open StrukturPutz)

Páraáteresztő, feldolgozásra kész, paszta állagú, ásványi kötésű vékonyrétegű fedővakolat kifejezetten a Baunit open – Lélegző Homlokzat befejező vakolataként kifejlesztve.

colours of more emotion – ld. a 7. oldalon

Baunit színkártya 200 színében kapható. Színfelárak és megrendelési mennyiségek a 22–23. oldalon.



#### Baunit open Struktúra Vakolat, kapart 1,5 mm, fehér 3009, 3007

Anyagszükséglet: kb. 2,5 kg/m<sup>2</sup>

Kiadósság: kb. 12 m<sup>2</sup>/vödör

30 kg-os vödör, 16 vödör/raklap = 480 kg

923364

507,- Ft/kg  
15.210,- Ft/vödör

634,- Ft/kg  
19.013,- Ft/vödör

#### Baunit open Struktúra Vakolat, kapart 2 mm, fehér 3009, 3007

Anyagszükséglet: kb. 3,2 kg/m<sup>2</sup>

Kiadósság: kb. 9,3 m<sup>2</sup>/vödör

30 kg-os vödör, 16 vödör/raklap = 480 kg

923361

507,- Ft/kg  
15.210,- Ft/vödör

634,- Ft/kg  
19.013,- Ft/vödör

#### Baunit open Struktúra Vakolat, kapart 3 mm, fehér 3009, 3007

Anyagszükséglet: kb. 4,2 kg/m<sup>2</sup>

Kiadósság: kb. 7 m<sup>2</sup>/vödör

30 kg-os vödör, 16 vödör/raklap = 480 kg

923362

507,- Ft/kg  
15.210,- Ft/vödör

634,- Ft/kg  
19.013,- Ft/vödör



Online megrendelés felvétel: [www.baunitshop.hu](http://www.baunitshop.hu) • Általános szállítási és értékesítési feltételeket lásd a 82-83. oldalon



**Baumit EPS –  
Homlokzati  
Hőszigetelő  
Rendszer**



- Hőszigetelés és homlokzatképzés egyben
- Jól bevált, költséghatékony
- Nincsenek hőhidak

Termék	Termékleírás	Cikkszám	Ár	Ár+ÁFA
--------	--------------	----------	----	--------

## EPS HŐSZIGETELŐ RENDSZER



### Baumit Ragasztó Tapasz (Baumit KlebeSpachtel)

Cementbázisú poralakú ragasztó EPS Homlokzati Lemezek ragasztásához és tapaszolásához valamint a Baumit Üvegszövet beágyazásához. Tapaszként is alkalmas betonfelületre.

Anyagszükséglet: kb. 3-4 kg/m<sup>2</sup> ragasztáshoz, kb. 3-4 kg/m<sup>2</sup> tapaszoláshoz

Kiadósság: kb. 3-4 m<sup>2</sup>/zsák

25 kg-os zsák, 54 zsák/raklap = 1350 kg

156101	114.000,- Ft/to	142.500,- Ft/to
	2.850,- Ft/zs.	3.563,- Ft/zs.
156105	114.000,- Ft/to	142.500,- Ft/to



Siló

**A rendszergarancia csak eredeti Baumit termékek felhasználása esetén érvényes!**

Online megrendelés felvétel: [www.baumitshop.hu](http://www.baumitshop.hu) • Általános szállítási és értékesítési feltételeket lásd a 82-83. oldalon



Termék

Termékleírás

Cikkszám

Ár

Ár+ÁFA

## EPS HŐSZIGETELŐ RENDSZER



### Baumit EPS Homlokzati Hőszigetelő Lemezek

(Baumit FassadenDämmplatte EPS)

Fehér, expandált polisztirol lemezek kitűnő hőszigetelő tulajdonságokkal. Hővezetési tényező: 0,04 W/mK. 50 x 100 cm-es lapokban.

	m <sup>2</sup>	db/bála			
2 cm	12,00	24	953400	338,- Ft/m <sup>2</sup>	423,- Ft/m <sup>2</sup>
3 cm	8,00	16	953401	507,- Ft/m <sup>2</sup>	634,- Ft/m <sup>2</sup>
4 cm	6,00	12	953402	677,- Ft/m <sup>2</sup>	846,- Ft/m <sup>2</sup>
5 cm	5,00	10	953403	846,- Ft/m <sup>2</sup>	1.058,- Ft/m <sup>2</sup>
6 cm	4,00	8	953404	1.015,- Ft/m <sup>2</sup>	1.269,- Ft/m <sup>2</sup>
7 cm	3,50	7	953405	1.184,- Ft/m <sup>2</sup>	1.480,- Ft/m <sup>2</sup>
8 cm	3,00	6	953406	1.353,- Ft/m <sup>2</sup>	1.691,- Ft/m <sup>2</sup>
9 cm	2,50	5	953407	1.522,- Ft/m <sup>2</sup>	1.903,- Ft/m <sup>2</sup>
10 cm	2,50	5	953408	1.692,- Ft/m <sup>2</sup>	2.115,- Ft/m <sup>2</sup>
12 - 20 cm				ár kérésre!	



### Baumit EPS plus Homlokzati Hőszigetelő Lemezek

(Baumit FassadenDämmplatte EPS plus)

Szürke színű, polisztirol hőszigetelő táblák különlegesen jó hőszigetelő tulajdonsággal. 50 x 100 cm-es lapokban.

Hővezetési tényező ( $\lambda$ )= 0,032 W/mK

Vastagságok: 5, 6, 7, 8, 9, 10, 11, 12, 14, 16, 18, 20 cm 954403-954418

ár kérésre!

**Raktáron nem tartjuk. Szállítási határidő: visszajelzés szerint.**



### Baumit Üvegszövet

(Baumit TextilglasGitter)

Lúgálló üvegszövet nagy felületekre tapaszokba történő beágyazáshoz, a Baumit Rendszerek eleme.

Rácsosztás: kb. 4x4 mm.

Anyagszükséglet: kb. 1,1 fm/m<sup>2</sup> homlokzatfelületre

Kiadósság: kb. 45 m<sup>2</sup>/tekercs

50 m<sup>2</sup>-es 1 m széles tekercs

33 tekercs/raklap=1650 m<sup>2</sup>

956200

172,- Ft/m<sup>2</sup>  
8.600,- Ft/tek.

215,- Ft/m<sup>2</sup>  
10.750,- Ft/tek.



### Baumit Univerzális Alapozó

(Baumit UniversalGrund)

Feldolgozásra kész általános alapozó nedvszíváskiegyenlítőként és tapadáselősegítőként a Baumit zsákos (száraz) és vödörös (nedves) nemesvakolatokhoz és festékekhez, valamint Mozaik Vakolatokhoz.

Bővebben ld. 17. oldal



### Baumit Szilikon Vakolat

(Baumit SilikonPutz)

Feldolgozásra kész, paszta állagú, szilikongyanta kötőanyagú vékonyrétegű fedővakolat. Struktúra vakolat külső és belső felhasználásra. Nagyon jó víztaszító- és kiváló páraáteresztő-képességű.

**colours of more emotion - Id. a 7. oldalon**

**Baumit színkártya 200 színében kapható. Színfelárak és megrendelési mennyiségek a 22-23. oldalon.**

Bővebben ld. 10. oldal



**A rendszergarancia csak eredeti Baumit termékek felhasználása esetén érvényes!**

Online megrendelés felvétel: [www.baumitshop.hu](http://www.baumitshop.hu) • Általános szállítási és értékesítési feltételeket lásd a 82-83. oldalon

# ÁSVÁNYI HOMLOKZATI HŐSZIGETELŐ RENDSZER



- Kitűnő épületfizikai tulajdonságok
- Hőszigetelés és homlokzatképzés egyben
- Minden alapfelületre alkalmas

Termék	Termékleírás	Cikkszám	Ár	Ár+ÁFA
<b>ÁSVÁNYI HŐSZIGETELŐ RENDSZER</b>				
	<p><b>Baumit Rögzítő Tapasz (Baumit HaftMörtel)</b>                      Cementbázisú poralakú ragasztó Ásványi Hőszigetelő Lemezek ragasztásához, kiegyenlítéséhez, tapaszolásához, valamint a Baumit Üvegszövet beágyazásához. Tapaszként is alkalmas ásványi vakolatrendszerekhez.</p> <p>Anyagszükséglet: kb. 5 kg/m<sup>2</sup> ragasztáshoz, kb. 3 kg/m<sup>2</sup> üvegszövet beágyazáshoz, kb. 3-4 kg/m<sup>2</sup> gletteléshez                      Kiadósság: kb. 5 m<sup>2</sup>/zsák (ragasztásnál)                      25 kg-os zsák, 54 zsák/raklap = 1350 kg</p>	156110	108.000,- Ft/to 2.700,- Ft/zs.	135.000,- Ft/to 3.375,- Ft/zs.

**A rendszergarancia csak eredeti Baumit termékek felhasználása esetén érvényes!**

Online megrendelés felvétel: [www.baumitshop.hu](http://www.baumitshop.hu) • Általános szállítási és értékesítési feltételeket lásd a 82-83. oldalon



Termék Termékleírás Cikkszám Ár Ár+ÁFA

## ÁSVÁNYI HŐSZIGETELŐ RENDSZER

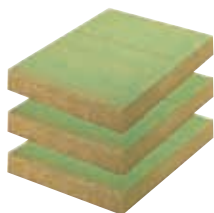

### Baumit Ásványi Hőszigetelő Lemezek

[Baumit FassadenDämmplatten Mineral (Steinwolle)]

Hőszigetelő lemezek kőzetgyapotból. Nem éghető! Hővezetési tényező: 0,04 W/mK. 100 x 60 cm lapokban

	m <sup>2</sup> /csomag		
4 cm	3,6	953450	
5 cm	2,4	953451	
6 cm	2,4	953452	ár kérésre!
8 cm	1,8	953453	
10 cm	1,2	953454	
12 cm	1,2	953455	



**Raktáron nem tartjuk. Szállítási határidő: visszajelzés szerint.  
Minimálisan megrendelhető mennyiség: 100 m<sup>2</sup>**



### Baumit Üvegszövet

(Baumit TextilglasGitter)

Lúgálló üvegszövet nagy felületekre tapaszokba történő beágyazáshoz, a Baumit Rendszerek eleme.

Rácsosztás: kb. 4x4 mm.

Bővebben ld. 31. oldal



### Baumit Univerzális Alapozó

(Baumit UniversalGrund)

Feldolgozásra kész általános alapozó nedvszíváskiegyenlítőként és tapadáselősegítőként a Baumit zsákos(száraz) és vödörös (nedves) nemesvakolatokhoz és festékekhez, valamint Mozaik Vakolatokhoz.

Bővebben ld. 17. oldal



### Baumit Szilikát Vakolat

(Baumit SilikatPutz)

Feldolgozásra kész, paszta állagú, ásványi vékonyrétegű fedővakolat. Struktúra vakolat külső és belső felhasználásra.

**colours of more emotion - ld. a 7. oldalon**

**Baumit színkártya 200 színében kapható. Színfelárak és megrendelési mennyiségek a 22-23. oldalon.**

Bővebben ld. 11. oldal



**A rendszergarancia csak eredeti Baumit termékek felhasználása esetén érvényes!**

Online megrendelés felvétel: [www.baumitshop.hu](http://www.baumitshop.hu) • Általános szállítási és értékesítési feltételeket lásd a 82-83. oldalon



**Ragasztók  
és tapaszok**

- **Kiváló tapadás**
- **Könnyű feldolgozhatóság**
- **Hosszú élettartam**
- **Ellenőrzött minőség**
- **Összehangolt rendszertermékek**

**BAU  
FIT**  
baumit.com

# RAGASZTÓK ÉS TAPASZOK\*

Termék

Termékleírás

## RAGASZTÓK ÉS TAPASZOK HŐSZIGETELŐ RENDSZEREKHEZ



### Baumit Ragasztó Tapasz

**(Baumit KlebeSpachtel)**

Cementbázisú poralakú ragasztó EPS Homlokzati Lemezek ragasztásához és tapaszolásához valamint a Baumit Üvegszövet beágyazásához. Tapaszként is alkalmas betonfelületre.

 Anyagszükséglet: kb. 3-4 kg/m<sup>2</sup> ragasztáshoz, kb. 3-4 kg/m<sup>2</sup> tapaszoláshoz

 Kiadósság: kb. 3-4 m<sup>2</sup>/zsák

25 kg-os zsák, 54 zsák/raklap = 1350 kg

156101	114.000,- Ft/to	142.500,- Ft/to
	2.850,- Ft/zs.	3.563,- Ft/zs.

Siló

156105	114.000,- Ft/to	142.500,- Ft/to
--------	-----------------	-----------------

E



### Baumit Rögzítő Tapasz

**(Baumit HaftMörtel)**

Cementbázisú poralakú ragasztó Ásványi Hőszigetelő Lemezek ragasztásához, kiegyenlítéséhez, tapaszolásához, valamint a Baumit Üvegszövet beágyazásához. Tapaszként is alkalmas ásványi vakolatrendszerekhez.

 Anyagszükséglet: kb. 5 kg/m<sup>2</sup> (ragasztásnál), kb. 3-4 kg/m<sup>2</sup> (glettelésnél), kb. 3-4 kg/m<sup>2</sup> üvegszövet beágyazáshoz

 Kiadósság: kb. 5 m<sup>2</sup>/zsák (ragasztásnál)

25 kg-os zsák, 54 zsák/raklap = 1350 kg

156110	108.000,- Ft/to	135.000,- Ft/to
	2.700,- Ft/zs.	3.375,- Ft/zs.

Á



### Baumit ProContact

**(Baumit ProContact)**

Cementbázisú poralakú ragasztó EPS homlokzati lemezek ragasztásához és tapaszolásához valamint Baumit Üvegszövet beágyazásához.

 Anyagszükséglet: kb. 3-4 kg/m<sup>2</sup> ragasztáshoz, kb. 3-4 kg/m<sup>2</sup> tapaszoláshoz

 Kiadósság: kb. 3-4 m<sup>2</sup>/zsák

25 kg-os zsák, 54 zsák/raklap = 1350 kg

156135	79.000,- Ft/to	98.750,- Ft/to
	1.975,- Ft/zs.	2.469,- Ft/zs.

Siló

156136	79.000,- Ft/to	98.750,- Ft/to
--------	----------------	----------------

E



### Baumit DuoContact

**(Baumit DuoContact)**

Cementbázisú poralakú ragasztó EPS Homlokzati Lemezek ragasztásához és tapaszolásához valamint a Baumit Üvegszövet beágyazásához.

 Anyagszükséglet: kb. 3-4 kg/m<sup>2</sup> ragasztáshoz, kb. 3-4 kg/m<sup>2</sup> tapaszoláshoz

 Kiadósság: kb. 3-4 m<sup>2</sup>/zsák

25 kg-os zsák, 54 zsák/raklap = 1350 kg

156107	64.000,- Ft/to	80.000,- Ft/to
	1.600,- Ft/zs.	2.000,- Ft/zs.

E

 Online megrendelés felvétel: [www.baumitshop.hu](http://www.baumitshop.hu) • Általános szállítási és értékesítési feltételeket lásd a 82-83. oldalon

\*Hőszigetelő rendszerekhez valamint általános célra.

# RAGASZTÓK ÉS TAPASZOK

Termék	Termékleírás	Cikkszám	Ár	Ár+ÁFA
<b>RAGASZTÓK</b>				
	<b>Baumit SupraKleber</b> <b>(Baumit SupraKleber)</b> Cementbázisú, poralakú ragasztó polisztirol lemezek ragasztásához, különösen kritikus alapfelületekre (pl. OSB-lap, bitumen). Anyagszükséglet: kb. 2-2,5 kg/m <sup>2</sup> /cm, teljes felületű glettelésnél, kb. 4-4,5 kg/m <sup>2</sup> /cm, hagyományos ragasztási technikával Kiadósság: kb. 10-12,5 m <sup>2</sup> /zsák teljes felületű glettelésnél, kb. 5,6-6,25 m <sup>2</sup> /zsák hagyományos ragasztási technikával 25 kg-os zsák, 54 zsák/raklap = 1350 kg	956116	343.000,- Ft/to 8.575,- Ft/zs.	428.750,- Ft/to 10.719,- Ft/zs.
	<b>Baumit Diszperziós Ragasztó</b> <b>(Baumit DispersionsKleber)</b> Paszta állagú ragasztó EPS Homlokzati Lemezek ragasztásához fa, OSB (préselt faforgács), cementkötésű faforgács alapokra. Anyagszükséglet: kb. 1,5 kg/m <sup>2</sup> , sima alapnál Kiadósság: kb. 17 m <sup>2</sup> /vödör 25 kg-os vödör	956104	1.282,- Ft/kg 32.050,- Ft/vödör	1.603,- Ft/kg 40.063,- Ft/vödör
	<b>Baumit EPS Ragasztó</b> <b>(Baumit WDV-S-Kleber)</b> Ragasztóhabarcs polisztirol hőszigetelő lemezek ragasztásához külső és belső térben (üvegszövet beágyazására nem alkalmas). Anyagszükséglet: kb. 3-4 kg/m <sup>2</sup> Kiadósság: kb. 21 liter/zsák = 20 fm/zsák 25 kg/zsák, 54 zsák/raklap = 1350 kg	156148	60.000,- Ft/to 1.500,- Ft/zs.	75.000,- Ft/to 1.875,- Ft/zs.
<b>TAPASZOK</b>				
	<b>Baumit Cementmentes Tapasz</b> <b>(Baumit SpachtelMasse Zementfrei)</b> Ásványi kötőanyagú, paszta állagú tapasz. Javasolt meglévő hőszigetelő rendszerek felújítására, üvegszövet beágyazására is alkalmas. (Ragasztáshoz nem alkalmas.) Anyagszükséglet: kb. 3,5-4,5 kg/m <sup>2</sup> Kiadósság: kb. 5,5-7,2 m <sup>2</sup> /vödör 25 kg-os vödör, 16 vödör/raklap=400 kg	960124	310,- Ft/kg 7.750,- Ft/vödör	388,- Ft/kg 9.688,- Ft/vödör
<b>SPECIÁLIS RAGASZTÓK</b>				
	<b>Baumit PlanoFix</b> <b>(Baumit PlanoFix)</b> Vékonygyazatú falazóhabarcs, pórusbeton és mészhomok falazóelemekhez. Anyagszükséglet: kb. 1,4 kg/m <sup>2</sup> , 1 mm-es vastagságnál 25 kg/zsák, 54 zsák/raklap=1350 kg	156149	53.000,- Ft/to 1.325,- Ft/zs.	66.250,- Ft/to 1.656,- Ft/zs.
	<b>Baumit SpeedFix</b> <b>(Baumit SpeedFix)</b> Ásványi gyorsragasztó élvédő szegélyek és vakolóprofilok ragasztására mész-cement és mész vakolatokhoz. Installációs és lábazati profilok rögzítésére. Anyagszükséglet: kb. 1,5 kg/fm az alaptól függően, habarcsvtg. 15 mm Kiadósság: kb. 21 liter/zsák = 20 fm/zsák 30 kg/zsák, 48 zsák/raklap = 1440 kg	956113	97,- Ft/kg 2.910,- Ft/zs.	121,- Ft/kg 3.638,- Ft/zs.

 Online megrendelés felvétel: [www.baumitshop.hu](http://www.baumitshop.hu) • Általános szállítási és értékesítési feltételeket lásd a 82-83. oldalon

Termék Termékleírás Cikkszám Ár Ár+ÁFA

## HŐSZIGETELŐ LEMEZEK



### Baumit open **reflect** Homlokzati Hőszigetelő Lemezek

(Baumit open FassadenPlatte **reflect**)

Ezüstszürke színű, különlegesen jó hőszigetelő és páraáteresztő képességű polisztirol lemezek ( $\mu$  érték=10) grafitörleménnyel, speciálisan téglához kifejlesztve, a Baumit open S - Felújító Hőszigetelő Rendszerhez.

Hővezetési tényező ( $\lambda$ ): 0,032 W/mK

<b>Baumit open reflect Hőszigetelő Lemez 6 cm</b> 8 tábla/csomag - 4 m <sup>2</sup>	900325	2.363,- Ft/m <sup>2</sup>	2.954,- Ft/m <sup>2</sup>
<b>Baumit open reflect Hőszigetelő Lemez 8 cm</b> 6 tábla/csomag - 3 m <sup>2</sup>	900326	3.150,- Ft/m <sup>2</sup>	3.938,- Ft/m <sup>2</sup>
<b>Baumit open reflect Hőszigetelő Lemez 10 cm</b> 5 tábla/csomag - 2,5 m <sup>2</sup>	900327	3.938,- Ft/m <sup>2</sup>	4.923,- Ft/m <sup>2</sup>
<b>Baumit open reflect Hőszigetelő Lemez 12 cm</b> 4 tábla/csomag - 2 m <sup>2</sup>	900328	4.725,- Ft/m <sup>2</sup>	5.906,- Ft/m <sup>2</sup>
<b>Baumit open reflect Hőszigetelő Lemez 14 cm</b> 3 tábla/csomag - 1,5 m <sup>2</sup>	900329	5.513,- Ft/m <sup>2</sup>	6.891,- Ft/m <sup>2</sup>

Nagyobb lapvastagságok 20 cm-ig kaphatóak igény szerint. Ár és szállítási határidő egyedi megrendelés alapján.



### Baumit open Homlokzati Hőszigetelő Lemezek

(Baumit open FassadenPlatte)

Különlegesen jó hőszigetelő és páraáteresztő képességű polisztirol lemezek ( $\mu$  érték=10), speciálisan téglához kifejlesztve, a Baumit open Klímahomlokzat rendszerelemé.

Hővezetési tényező ( $\lambda$ ): 0,040 W/mK

<b>Baumit open Hőszigetelő Lemez 6 cm</b> 8 tábla/csomag - 4 m <sup>2</sup>	900317	1.860,- Ft/m <sup>2</sup>	2.325,- Ft/m <sup>2</sup>
<b>Baumit open Hőszigetelő Lemez 8 cm</b> 6 tábla/csomag - 3 m <sup>2</sup>	900318	2.480,- Ft/m <sup>2</sup>	3.100,- Ft/m <sup>2</sup>
<b>Baumit open Hőszigetelő Lemez 10 cm</b> 5 tábla/csomag - 2,5 m <sup>2</sup>	900319	3.100,- Ft/m <sup>2</sup>	3.875,- Ft/m <sup>2</sup>
<b>Baumit open Hőszigetelő Lemez 12 cm</b> 4 tábla/csomag - 2 m <sup>2</sup>	900320	3.720,- Ft/m <sup>2</sup>	4.650,- Ft/m <sup>2</sup>
<b>Baumit open Hőszigetelő Lemez 14 cm</b> 3 tábla/csomag - 1,5 m <sup>2</sup>	900321	4.340,- Ft/m <sup>2</sup>	5.425,- Ft/m <sup>2</sup>

Nagyobb lapvastagságok 20 cm-ig kaphatóak igény szerint. Ár és szállítási határidő egyedi megrendelés alapján.



### Baumit EPS **plus** Homlokzati Hőszigetelő Lemezek

(Baumit FassadenDämmplatte EPS **plus**)

Szürke színű, polisztirol hőszigetelő táblák különlegesen jó hőszigetelő tulajdonsággal. 50 x 100 cm-es lapokban.

Hővezetési tényező ( $\lambda$ )= 0,032 W/mK

Vastagságok: 5, 6, 7, 8, 9, 10, 11, 12, 14, 16, 18, 20 cm	954400-954423	ár kérésre!
---	---------------	-------------

**Raktáron nem tartjuk. Szállítási határidő: visszajelzés szerint.**

Online megrendelés felvétel: [www.baumitshop.hu](http://www.baumitshop.hu) • Általános szállítási és értékesítési feltételeket lásd a 82-83. oldalon

Termék Termékleírás Cikkszám Ár Ár+ÁFA

## HŐSZIGETELŐ LEMEZEK



### Baumit EPS Homlokzati Hőszigetelő Lemezek

(Baumit FassadenDämmplatte EPS)

Fehér, expandált polisztirol lemezek kitűnő hőszigetelő tulajdonságokkal. Hővezetési tényező: 0,04 W/mK. 50 x 100 cm-es lapokban.

	m <sup>2</sup>	db/bála			
2 cm	12,00	24	953400	338,- Ft/m <sup>2</sup>	423,- Ft/m <sup>2</sup>
3 cm	8,00	16	953401	507,- Ft/m <sup>2</sup>	634,- Ft/m <sup>2</sup>
4 cm	6,00	12	953402	677,- Ft/m <sup>2</sup>	846,- Ft/m <sup>2</sup>
5 cm	5,00	10	953403	846,- Ft/m <sup>2</sup>	1.058,- Ft/m <sup>2</sup>
6 cm	4,00	8	953404	1.015,- Ft/m <sup>2</sup>	1.269,- Ft/m <sup>2</sup>
7 cm	3,50	7	953405	1.184,- Ft/m <sup>2</sup>	1.480,- Ft/m <sup>2</sup>
8 cm	3,00	6	953406	1.353,- Ft/m <sup>2</sup>	1.691,- Ft/m <sup>2</sup>
9 cm	2,50	5	953407	1.522,- Ft/m <sup>2</sup>	1.903,- Ft/m <sup>2</sup>
10 cm	2,50	5	953408	1.692,- Ft/m <sup>2</sup>	2.115,- Ft/m <sup>2</sup>

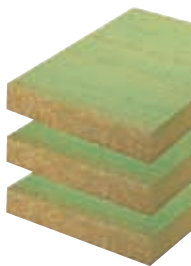

### Baumit Ásványi Hőszigetelő Lemezek

[Baumit FassadenDämmplatten Mineral (Steinwolle)]

Hőszigetelő lemezek kőzetgyapotból. Nem éghető! Hővezetési tényező: 0,04 W/mK. 100 x 60 cm lapokban

	m <sup>2</sup> /csomag		
4 cm	3,6	953450	
5 cm	2,4	953451	
6 cm	2,4	953452	ár kérésre!
8 cm	1,8	953453	
10 cm	1,2	953454	
12 cm	1,2	953455	



**Raktáron nem tartjuk. Szállítási határidő: visszajelzés szerint.**  
**Minimálisan megrendelhető mennyiség: 100 m<sup>2</sup>**



### Baumit Lábazati Lemezek XPS TOP

(Baumit SockelDämmplatte XPS TOP)

Préselt felületű extrudált polisztirol hőszigetelő lemezek, különösen lábazati térbe. 60 x 125 cm-es lapokban.

	m <sup>2</sup>	db/bála		
2 cm	15,00	20	953460	
3 cm	10,50	14	953461	
4 cm	7,50	10	953462	
5 cm	6,00	8	953463	
6 cm	5,25	7	953464	ár kérésre!
7 cm	4,50	6	953465	
8 cm	3,75	5	953466	
9 cm	3,75	5	953467	
10 cm	3,00	4	953468	

**Raktáron nem tartjuk. Szállítási határidő: visszajelzés szerint.**



### Baumit Lábazati Lemezek Expert Fix

(Baumit SockelDämmplatte Expert Fix)

Formahabosított expandált polisztirol lemez lábazatok, pincefalak hőszigetelésére. 60 x 125 cm-es lapokban.

	m <sup>2</sup>	db/bála			
2 cm	18,00	24	953496	942,- Ft/m <sup>2</sup>	1.178,- Ft/m <sup>2</sup>
3 cm	12,00	16	953470	1.412,- Ft/m <sup>2</sup>	1.765,- Ft/m <sup>2</sup>
4 cm	9,00	12	953471	1.803,- Ft/m <sup>2</sup>	2.254,- Ft/m <sup>2</sup>
5 cm	7,50	10	953472	2.250,- Ft/m <sup>2</sup>	2.813,- Ft/m <sup>2</sup>
6 cm	6,00	8	953473	2.697,- Ft/m <sup>2</sup>	3.371,- Ft/m <sup>2</sup>
7 cm	5,25	7	953474	3.160,- Ft/m <sup>2</sup>	3.950,- Ft/m <sup>2</sup>
8 cm	4,50	6	953475	3.599,- Ft/m <sup>2</sup>	4.499,- Ft/m <sup>2</sup>

**Raktáron csak a 2, 3, 4, 5 és 6 cm-es vastagságú lapokat tartjuk.**

Online megrendelés felvétel: [www.baumitshop.hu](http://www.baumitshop.hu) • Általános szállítási és értékesítési feltételeket lásd a 82-83. oldalon

Termék	Termékleírás	Cikkszám	Ár	Ár+ÁFA
--------	--------------	----------	----	--------

## TARTOZÉKOK



### Baumit Üvegszövet (Baumit TextilglasGitter)

Lúgálló üvegszövet nagy felületekre tapaszokba történő beágyazáshoz, a Baumit Rendszerek eleme.  
Rácsosztás: kb. 4x4 mm.

Bővebben ld. 31. oldal



### Baumit Üvegszövet Soft (Baumit TextilglasGitter Soft)

Lágy, lúgálló üvegszövet hajlatok és nútok erősítéséhez (párkányok, díszítőelemek, stb.)

50 m <sup>2</sup> /tekercs 30x50 fm/tekercs, 1 tekercs=3x33 cm széles vég	926208	327,- Ft/m <sup>2</sup> 16.350,- Ft/tek.	409,- Ft/m <sup>2</sup> 20.438,- Ft/tek.
--	--------	---	---



### Baumit Lábazati Távtartó Elem

Egyetlen falsík esetén a Lábazati Zárószegély és a falsík közé helyezhető, tetszőlegesen kombinálható távtartó elem.  
Vastagságok: 3, 5 és 8 mm.

<b>3 mm, zöld</b> 100 db/csomag	927602	19,- Ft/db 1.900,- Ft/cs.	24,- Ft/db 2.375,- Ft/cs.
<b>5 mm, sárga</b> 100 db/csomag	927603	22,- Ft/db 2.200,- Ft/cs.	28,- Ft/db 2.750,- Ft/cs.
<b>8 mm, narancs</b> 100 db/csomag	927604	25,- Ft/db 2.500,- Ft/cs.	31,- Ft/db 3.125,- Ft/cs.



### Baumit Lábazati Szegélytoldó Profil PVC

A Baumit Lábazati Zárószegélyek toldására szolgál. Hossza 30 mm.

100 db/csomag	927605	24,- Ft/db 2.400,- Ft/cs.	30,- Ft/db 3.000,- Ft/cs.
---------------	--------	------------------------------	------------------------------



### Baumit Lábazati Szegélyrögzítő Dübel



A Lábazati Zárószegélyek rögzítéséhez. Átmérő: 8 mm.

100 db/csomag	927606	26,- Ft/db 2.600,- Ft/cs.	33,- Ft/db 3.250,- Ft/cs.
---------------	--------	------------------------------	------------------------------



Minimális megrendelési mennyiség 1 csomag, 1 tekercs.

Online megrendelés felvétel: [www.baumitshop.hu](http://www.baumitshop.hu) • Általános szállítási és értékesítési feltételeket lásd a 82-83. oldalon











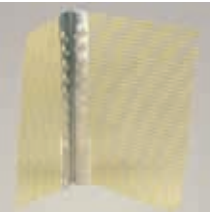

Termék	Termékleírás	Cikkszám	Ár	Ár+ÁFA
<b>TARTOZÉKOK</b>				
	<b>Baumit Lábazati Zárószegély</b> Valamennyi Baumit Hőszigetelő Rendszerhez, alumínium lábazati zárószegély vízzel. Vastagság a hőszigetelő lemezek vastagságának megfelelően.			
	<b>Baumit Lábazati Zárószegély 9143</b> 30 mm széles; 10 db-os kötegben 2,5 fm/db; 25 fm/köteg	927503	344,- Ft/fm 8.600,- Ft/köt.	430,- Ft/fm 10.750,- Ft/köt.
	<b>Baumit Lábazati Zárószegély 9144</b> 40 mm széles; 10 db-os kötegben 2,5 fm/db; 25 fm/köteg	927504	375,- Ft/fm 9.375,- Ft/köt.	469,- Ft/fm 11.719,- Ft/köt.
	<b>Baumit Lábazati Zárószegély 9145</b> 50 mm széles; 10 db-os kötegben 2,5 fm/db; 25 fm/köteg	927505	404,- Ft/fm 10.100,- Ft/köt.	505,- Ft/fm 12.625,- Ft/köt.
	<b>Baumit Lábazati Zárószegély 9146</b> 60 mm széles; 10 db-os kötegben 2,5 fm/db; 25 fm/köteg	927506	451,- Ft/fm 11.275,- Ft/köt.	564,- Ft/fm 14.094,- Ft/köt.
	<b>Baumit Lábazati Zárószegély 9147</b> 70 mm széles; 10 db-os kötegben 2,5 fm/db; 25 fm/köteg	927507	556,- Ft/fm 13.900,- Ft/köt.	695,- Ft/fm 17.375,- Ft/köt.
	<b>Baumit Lábazati Zárószegély 9148</b> 80 mm széles; 10 db-os kötegben 2,5 fm/db; 25 fm/köteg	927508	578,- Ft/fm 14.450,- Ft/köt.	723,- Ft/fm 18.063,- Ft/köt.
	<b>Baumit Lábazati Zárószegély 9150</b> 100 mm széles; 10 db-os kötegben 2,5 fm/db; 25 fm/köteg	927510	691,- Ft/fm 17.275,- Ft/köt.	864,- Ft/fm 21.594,- Ft/köt.
	<b>Baumit Lábazati Zárószegély 9212</b> 120 mm széles; 6 db-os kötegben 2,5 fm/db; 15 fm/köteg	927512	882,- Ft/fm 13.230,- Ft/köt.	1.103,- Ft/fm 16.538,- Ft/köt.
	<b>Baumit Lábazati Zárószegély 9213</b> 140 mm széles; 6 db-os kötegben 2,5 fm/db; 15 fm/köteg	927514	941,- Ft/fm 14.115,- Ft/köt.	1.176,- Ft/fm 17.644,- Ft/köt.

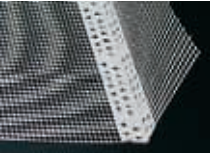
**Egyéb méret megkeresésre.**

Minimális megrendelési mennyiség 1 köteg.

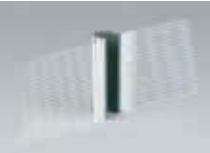







Online megrendelés felvétel: [www.baumitshop.hu](http://www.baumitshop.hu) • Általános szállítási és értékesítési feltételeket lásd a 82-83. oldalon

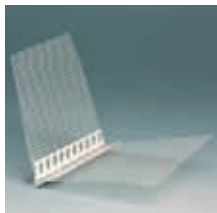

Termék	Termékleírás	Cikkszám	Ár	Ár+ÁFA
<b>TARTOZÉKOK</b>				
	<b>Baumit Alumínium Sarokvédő Szegecs 9079</b> Sarokvédő szegecs sima alumíniumból, a hőszigetelő rendszerekhez. Hossza: 3,0 m.			
	25 db-os köteg, 3,0 fm/db; 75 fm/köteg	956270	96,- Ft/fm 7.200,- Ft/köt.	120,- Ft/fm 9.000,- Ft/köt.
	<b>Baumit Alumínium Sarokvédő Szegecs Üvegszövettel 9075</b> Sarokvédő szegecs üvegszövettel kombinált alumíniumból. A szövet szélessége: 10 és 15 cm			
	50 db-os köteg, 2,5 fm/db; 125 fm/köteg	927422	290,- Ft/fm 36.250,- Ft/köt.	363,- Ft/fm 45.313,- Ft/köt.
	<b>Baumit Műanyag Sarokvédő Szegecs Üvegszövettel</b> Műanyag sarokvédő szegecs lúgálló üvegszövettel. A szövet szélessége: 10 és 15 cm			
	100 db-os köteg, 2,5 fm/db; 250 fm/köteg	927423	162,- Ft/fm 40.500,- Ft/köt.	203,- Ft/fm 50.625,- Ft/köt.
	<b>Baumit Állítható Szögű Sarokvédő, tekercsben</b> Stabil, állítható szögű sarokvédő elem derékszögnél kisebb ill. nagyobb szögű sarkokhoz is.			
	25 m-es tekercsben	927424	561,- Ft/fm 14.025,- Ft/tek.	701,- Ft/fm 17.531,- Ft/tek.
	<b>Baumit Dilatációs E-Profil</b> Dilatációs profil homlokzati felületek dilatációjához, üvegszövettel.			
	25 db-os köteg, 2,5 fm/db; 62,5 fm/köteg	927425	2.008,- Ft/fm 125.500,- Ft/köt.	2.510,- Ft/fm 156.875,- Ft/köt.
	<b>Baumit Dilatációs V-Profil</b> Dilatációs profil homlokzatok sarkainál kialakított dilatációkhoz, üvegszövettel			
	25 db-os köteg, 2,5 fm/db; 62,5 fm/köteg	927426	2.008,- Ft/fm 125.500,- Ft/köt.	2.510,- Ft/fm 156.875,- Ft/köt.

Online megrendelés felvétel: [www.baumitshop.hu](http://www.baumitshop.hu) • Általános szállítási és értékesítési feltételeket lásd a 82-83. oldalon

# TARTOZÉKOK

Termék	Termékleírás	Cikkszám	Ár	Ár+ÁFA
<b>TARTOZÉKOK</b>				
	<b>Baumit Vízorros Sarokvédő Profil</b> Műanyag, vízorros kiképzésű sarokelem vakolt felületek vízszintes sarkainak képzéséhez, visszaugró homlokzatokhoz, redőnyszekrény-csatlakozáshoz, erkélyekhez....stb.  Méret: 2 x 12,5 cm 10 db-os köteg, 2,5 fm/db; 25 fm/köteg	927427	750,- Ft/fm 18.750,- Ft/köt.	938,- Ft/fm 23.438,- Ft/köt.
				
	<b>Baumit Nyílászáró Csatlakozó Profil</b> Öntapadó, fehér műanyag profil 15 x 4 mm-es tömítőszalaggal és üvegszövet erősítéssel. Ellenáll a csapóesőnek.  50 db-os köteg, 2,6 fm/db; 130 fm/köteg	927428	591,- Ft/fm 76.830,- Ft/köt.	739,- Ft/fm 96.038,- Ft/köt.
				
	<b>Baumit Fugatómítő Szalag</b> Előpréselt, öntapadó és magától duzzadó PUR-lágyhab szigetelő szalag impregnált oldalfelülettel. Ellenáll a csapóesőnek.  <b>15/2-6 2-6 mm-es fugához</b> 18 m-es tekercs	927430	238,- Ft/fm 4.284,- Ft/tek.	298,- Ft/fm 5.355,- Ft/tek.
	<b>15/5-12 5-12 mm-es fugához</b> 9 m-es tekercs	927431	544,- Ft/fm 4.896,- Ft/tek.	680,- Ft/fm 6.120,- Ft/tek.
				
	<b>Baumit Spirál Dűbel</b> Kisebb súlyú tárgyakkal a hőszigetelő lapokhoz való rögzítéséhez (kb. 3 kg rögzítési pontonként). A szigetelő tárcsa megvédi a csatlakozást a bejutó nedvességtől (szereléshez ajánlott: torx T40 behajtó bit).  100 db/doboz	956258	171,- Ft/db 17.100,- Ft/dob.	214,- Ft/db 21.375,- Ft/dob.
				

Minimális megrendelési mennyiség 1 köteg, 1 tekercs, 1 doboz.

Online megrendelés felvétel: [www.baumitshop.hu](http://www.baumitshop.hu) • Általános szállítási és értékesítési feltételeket lásd a 82-83. oldalon

Termék	Termékleírás	Cikkszám	Ár	Ár+ÁFA
--------	--------------	----------	----	--------

## TARTOZÉKOK



### Baumit Ragasztó Tárcsa

(Baumit KlebeAnker)

Polisztirol lemezek ragasztásához más kiegészítő dübelezés nélkül.

Bővebben ld. 27. oldal



### Baumit Ragasztó Tárcsa Betonhoz

(Baumit KlebeAnker Beton)

Polisztirol lemezek ragasztásához más kiegészítő dübelezés nélkül, speciálisan vakolatlan betonfelületekre.

Behorgonyzási hossz a teherhordó szerkezetben:  $\geq 40$  mm

Felhasználható: beton falazatokhoz

Szárhossz: 55 mm

Furatátmérő: 8 mm

Furatmélység: min. 60 mm

Anyagszükséglet: kb. 6 ragasztó tárcsa/m<sup>2</sup>

(1 doboz kb. 50 m<sup>2</sup>-re elegendő)

Csomagolási egység: 300 db/doboz



956401	126,- Ft/db	158,- Ft/db
	37.800,- Ft/db	47.250,- Ft/db

## BAUMIT RAGASZTÓ TÁRCSA – MŰKÖDÉSI ELV

A Baumit Ragasztó Tárcsát rögzítjük a teherhordó szerkezetbe és még a hőszigetelő lemezek felragasztása előtt a tárcsákra ragasztót teszünk. Így a teherhordó fallal összekötött ragasztási pont erőtadó kapcsolattal dolgozik. Míg eddig a hőszigetelő lapokat 6 dübel/m<sup>2</sup>-rel rögzítettük, a Baumit EPS és OPEN Hőszigetelő Rendszereket négyzetméterenként 6 ragasztó tárcsával ragasztjuk.

### Baumit Ragasztó Tárcsa

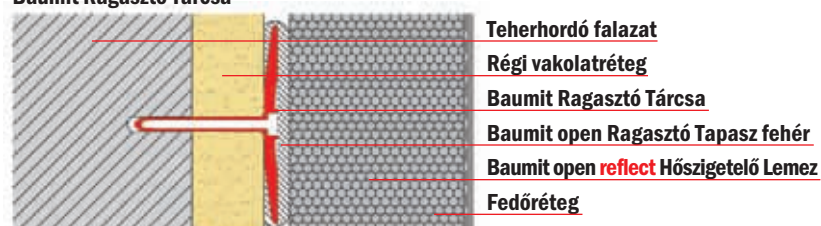

### Baumit Ragasztó Tárcsa Betonhoz

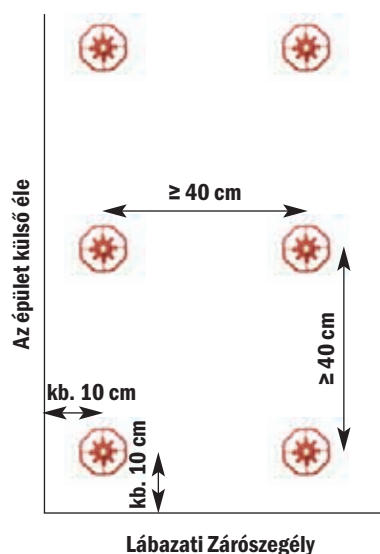
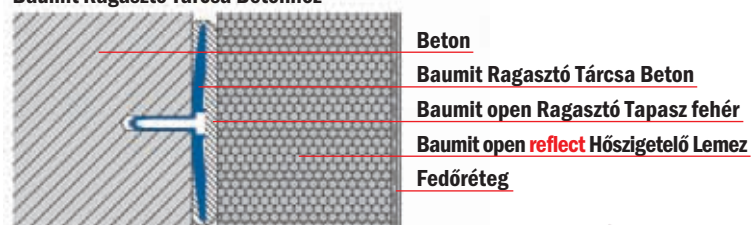

A Baumit Ragasztó Tárcsa kizárólag Baumit Ragasztó Tapasszal és Baumit open Ragasztó Tapasz fehérrel használható!



Online megrendelés felvétel: [www.baumitshop.hu](http://www.baumitshop.hu) • Általános szállítási és értékesítési feltételeket lásd a 82-83. oldalon

Termék      Termékleírás      Cikkszám      Ár      Ár+ÁFA

## TARTOZÉKOK



### Baumit Dübel SD8

Fém-beütőszegecs dübel nagy kihúzási ellenállással, mindenféle hőszigetelő táblához. Alkalmazható téglához, betonhoz és pórusbetonhoz.

Rögzítési mélység: >25 mm

	Hőszigetelő Lemez vastagság		Cikkszám	Ár	Ár+ÁFA
	Új építés	Felújítás			
<b>SD8/60x110</b>	60 mm	40 mm	956420	80,- Ft/db 8.000,- Ft/doboz	100,- Ft/db 10.000,- Ft/doboz
<b>SD8/60x130</b>	80 mm	60 mm	956421	89,- Ft/db 8.900,- Ft/doboz	111,- Ft/db 11.125,- Ft/doboz
<b>SD8/60x150</b>	100 mm	80 mm	956422	98,- Ft/db 9.800,- Ft/doboz	123,- Ft/db 12.250,- Ft/doboz
<b>SD8/60x170</b>	120 mm	100 mm	956423	108,- Ft/db 10.800,- Ft/doboz	135,- Ft/db 13.500,- Ft/doboz
<b>SD8/60x190</b>	140 mm	120 mm	956424	127,- Ft/db 12.700,- Ft/doboz	159,- Ft/db 15.875,- Ft/doboz
<b>SD8/60x210</b>	160 mm	140 mm	956425	168,- Ft/db 16.800,- Ft/doboz	210,- Ft/db 21.000,- Ft/doboz
<b>SD8/60x230</b>	180 mm	160 mm	956426	200,- Ft/db 20.000,- Ft/doboz	250,- Ft/db 25.000,- Ft/doboz

A dübelhosszak megadásánál új építés esetén 10 mm ragasztót, felújítás esetén 20 mm régi vakolatot és 10 mm ragasztót vettünk figyelembe. Csomagolási egység: 100 db/doboz



### Baumit Teleszkóp Dübel NTK U 8/60

Forradalmian új beütőszegecs dübel üvegszál erősítésű beütőszegeccsel az open, EPS, Expert, XPS és Ásványi Hőszigetelő Lemezek rögzítésére. Alkalmazási területe: beton, tömör- és üreges téglafalazatoknál.

Dübel átmérője: 8 mm  
Tányér átmérője: 60 mm  
Rögzítési mélység: 40 mm

<b>NTK U 8/60x90</b>	200 db/doboz	956410	57,- Ft/db 11.400,- Ft/doboz	71,- Ft/db 14.250,- Ft/doboz
<b>NTK U 8/60x110</b>	200 db/doboz	956411	59,- Ft/db 11.800,- Ft/doboz	74,- Ft/db 14.750,- Ft/doboz
<b>NTK U 8/60x130</b>	200 db/doboz	956412	62,- Ft/db 12.400,- Ft/doboz	78,- Ft/db 15.500,- Ft/doboz
<b>NTK U 8/60x150</b>	200 db/doboz	956413	69,- Ft/db 13.800,- Ft/doboz	86,- Ft/db 17.250,- Ft/doboz
<b>NTK U 8/60x170</b>	100 db/doboz	956414	83,- Ft/db 8.300,- Ft/doboz	104,- Ft/db 10.375,- Ft/doboz
<b>NTK U 8/60x190</b>	100 db/doboz	956415	104,- Ft/db 10.400,- Ft/doboz	130,- Ft/db 13.000,- Ft/doboz
<b>NTK U 8/60x210</b>	100 db/doboz	956416	134,- Ft/db 13.400,- Ft/doboz	168,- Ft/db 16.750,- Ft/doboz

Minimális megrendelési mennyiség 1 doboz.

Online megrendelés felvétel: [www.baumitshop.hu](http://www.baumitshop.hu) • Általános szállítási és értékesítési feltételeket lásd a 82-83. oldalon

Termék      Termékleírás      Cikkszám      Ár      Ár+ÁFA

## TARTOZÉKOK



### Baumit Dübel TID-T 8/60

Homlokzati hőszigetelést rögzítő dübel, hőhídmentesített fém beütő ékkel szerelve. Alkalmas az EPS, XPS és Ásványi Hőszigetelő Lemezek rögzítésére.

Tányérátmérő: 60 mm  
Rögzítési mélység: 25 mm  
Hőszigetelés vastagságánál figyelembe vett vakolat: 20 mm  
Min. 6 db/m<sup>2</sup>

		Hőszigetelő Lemez vastagság			
<b>TID-T 8/60x75</b>	200 db/doboz	20 mm	956265	60,- Ft/db 12.000,- Ft/doboz	75,- Ft/db 15.000,- Ft/doboz
<b>TID-T 8/60x95</b>	200 db/doboz	40 mm	956266	62,- Ft/db 12.400,- Ft/doboz	78,- Ft/db 15.500,- Ft/doboz
<b>TID-T 8/60x115</b>	200 db/doboz	60 mm	956260	68,- Ft/db 13.600,- Ft/doboz	85,- Ft/db 17.000,- Ft/doboz
<b>TID-T 8/60x135</b>	200 db/doboz	80 mm	956261	80,- Ft/db 16.000,- Ft/doboz	100,- Ft/db 20.000,- Ft/doboz
<b>TID-T 8/60x155</b>	200 db/doboz	100 mm	956262	96,- Ft/db 19.200,- Ft/doboz	120,- Ft/db 24.000,- Ft/doboz
<b>TID-T 8/60x175</b>	100 db/doboz	120 mm	956263	108,- Ft/db 10.800,- Ft/doboz	135,- Ft/db 13.500,- Ft/doboz
<b>TID-T 8/60x195</b>	100 db/doboz	140 mm	956264	144,- Ft/db 14.400,- Ft/doboz	180,- Ft/db 18.000,- Ft/doboz



### Baumit Dübel IDK-T 8/60

Dübel az open, EPS, Expert, XPS Hőszigetelő Lemezek rögzítésére. Nem tűzálló! Műanyag dübel, üvegszál erősítésű műanyag beütőszeggel.

Tányérátmérő: 60 mm  
Rögzítési mélység: 25 mm  
Min. 6 db/m

<b>IDK-T 8/60x75</b>	927464	29,- Ft/db 5.800,- Ft/doboz	36,- Ft/db 7.250,- Ft/doboz
<b>IDK-T 8/60x95</b>	927465	33,- Ft/db 6.600,- Ft/doboz	41,- Ft/db 8.250,- Ft/doboz
<b>IDK-T 8/60x115</b>	927460	34,- Ft/db 6.800,- Ft/doboz	43,- Ft/db 8.500,- Ft/doboz
<b>IDK-T 8/60x135</b>	927462	37,- Ft/db 7.400,- Ft/doboz	46,- Ft/db 9.250,- Ft/doboz
<b>IDK-T 8/60x155</b>	927461	40,- Ft/db 8.000,- Ft/doboz	50,- Ft/db 10.000,- Ft/doboz
<b>IDK-T 8/60x175</b>	927463	46,- Ft/db 9.200,- Ft/doboz	58,- Ft/db 11.500,- Ft/doboz

Csomagolási egység: 200 db/doboz

Minimális megrendelési mennyiség 1 doboz.

Online megrendelés felvétel: [www.baumitshop.hu](http://www.baumitshop.hu) • Általános szállítási és értékesítési feltételeket lásd a 82-83. oldalon

Termék	Termékleírás	Cikkszám	Ár	Ár+ÁFA
--------	--------------	----------	----	--------

## TARTOZÉKOK



### Baumit TIDS fém hőszigetelés rögzítő elem

Kemény hőszigetelő anyagok födémhez történő rögzítéséhez. Kiválóan megfelel a szigorított tűzvédelmi előírásoknak. Egyszerű telepítés: fúrás, beütés és kész! Pórusbetonok esetén nem szükséges az előfúrás. A rögzítőelem horganyzott acélból készül. A hőhídhatás csökkentése érdekében a rögzítőelem A2-es nemesacél kivitelben is rendelhető

Fejátmérő: 35 mm  
 Furatátmérő: 8 mm  
 Furatmélység ≥: 60 mm  
 Rögzítési mélység ≥: 50 mm  
 Ajánlott rögzítési alapok: beton, tömör téglá, pórusbeton

Csomagolási egység: 250 db 956512-515 ár kérésre!

### Baumit TIDS-T80 fém hőszigetelés rögzítő tányér

Az Baumit TIDS fém rögzítőelemmel társítandó kiegészítő tányér, puhább, lazább szerkezetű hőszigetelő anyagok esetén. A rögzítőtányér horganyzott acélból készül. A hőhídhatás csökkentése érdekében a tányér A2-es nemesacél kivitelben is rendelhető. Tányérátmérő: 80 mm

Csomagolási egység: 250 db 956516 ár kérésre!



### Baumit Univerzális Dűbel STR U

Önsüllyesztő és önellenőrző rendszer, illetve normál felhasználású dűbel polisztirol és ásványgyapot lapok rögzítésére. Alkalmazási terület: beton, tömör és üreges téglá, mészhomok téglá, pórusbeton. A rendszer önsüllyesztő funkciójához szükséges minimális lapvastagság 80 mm.

Dűbel átmérője: 8 mm  
 Tányér átmérője: 60 mm  
 Rögzítési mélység: - betonban, tömör és üreges téglában: 25 mm  
 - pórusbetonban: 65 mm.

STR U 8/60x115 mm	956290	105,- Ft/db	131,- Ft/db
		10.500,- Ft/doboz	13.125,- Ft/doboz
STR U 8/60x135 mm	956291	121,- Ft/db	151,- Ft/db
		12.100,- Ft/doboz	15.125,- Ft/doboz
STR U 8/60x155 mm	956292	147,- Ft/db	184,- Ft/db
		14.700,- Ft/doboz	18.375,- Ft/doboz
STR U 8/60x175 mm	956293	177,- Ft/db	221,- Ft/db
		17.700,- Ft/doboz	22.125,- Ft/doboz
STR U 8/60x195 mm	956294	229,- Ft/db	286,- Ft/db
		22.900,- Ft/doboz	28.625,- Ft/doboz

*Egyéb hosszak megkeresésre.*

Csomagolási egység: 100 db/doboz



### Baumit Dűbel STR H Faszerkezetekhez

Csavaros dűbel fa- és gipszrost alapfelületekhez.

Rögzítési mélység: 35 mm.  
 Tányér átmérője: 60 mm.  
 Szerelés: - STR U Dűbeltelepítő szerszámmal önsüllyesztő módban (önsüllyesztő módban min. lapvastagság 80 mm),  
 - STR BIT TX25 behajtó kulccsal normál módban.

STR H 60/35x80 mm	956311	108,- Ft/db	135,- Ft/db
		10.800,- Ft/doboz	13.500,- Ft/doboz
STR H 60/35x100 mm	956312	124,- Ft/db	155,- Ft/db
		12.400,- Ft/doboz	15.500,- Ft/doboz
STR H 60/35x120 mm	956313	139,- Ft/db	174,- Ft/db
		13.900,- Ft/doboz	17.375,- Ft/doboz
STR H 60/35x140 mm	956314	158,- Ft/db	198,- Ft/db
		15.800,- Ft/doboz	19.750,- Ft/doboz
STR H 60/35x160 mm	956315	193,- Ft/db	241,- Ft/db
		19.300,- Ft/doboz	24.125,- Ft/doboz













*Egyéb hosszak megkeresésre.*

Csomagolási egység: 100 db/doboz



**Minimális megrendelési mennyiség 1 doboz.**

Online megrendelés felvétel: [www.baumitshop.hu](http://www.baumitshop.hu) • Általános szállítási és értékesítési feltételeket lásd a **82-83.** oldalon

Termék	Termékleírás	Cikkszám	Ár	Ár+ÁFA
<b>TARTOZÉKOK</b>				
	<p><b>Baumit Dübeltelepítő Szerszám STR</b> Speciális szerszám a a Baumit STR Dübelek elhelyezéséhez polisztirol ill. ásványi anyagú szigetelés esetén.</p> <p>Szerelés: hagyományos fúró tokmánnal (kb. 1000 W) Vágási átmérő: 65 mm 1 db</p>	956322	21.617,- Ft/db	27.021,- Ft/db
				
	<p><b>Baumit Takarósapka STR EPS</b> Polisztirol anyagú a Baumit STR Dübelek tárcsáinak takarásához.</p> <p>Vastagság: 15 mm. Átmérő: 65 mm Csomagolási egység: 100 db/doboz</p>	956323	16,- Ft/db 1.600,- Ft/doboz	20,- Ft/db 2.000,- Ft/doboz
				
	<p><b>Baumit Takarósapka STR Ásványi</b> Ásványi anyagú a Baumit STR Dübelek tárcsáinak takarásához.</p> <p>Vastagság: 15 mm. Átmérő: 65 mm Csomagolási egység: 100 db/doboz</p>	956324	27,- Ft/db 2.700,- Ft/doboz	34,- Ft/db 3.375,- Ft/doboz
				
	<p><b>Baumit STR U Dugó</b> Polisztirol anyagú a Baumit STR Dübelek kulcsnyílásainak lezárásához normál, nem önsüllyesztő szerelés esetén.</p> <p>Csomagolási egység: 500 db/doboz</p>	956327	6,- Ft/db 3.000,- Ft/doboz	8,- Ft/db 3.750,- Ft/doboz
				
	<p><b>Baumit STR BIT TX 25</b> Speciális behajtóhegy az STR H Dübelekhez normál, nem önsüllyesztő szerelés esetén.</p>	956329	1.227,- Ft/db	1.534,- Ft/db
				
	<p><b>Baumit STR BIT TX 30</b> Speciális behajtóhegy az STR U Dübelekhez normál, nem önsüllyesztő szerelés esetén.</p>	956328	1.227,- Ft/db	1.534,- Ft/db
				

Minimális megrendelési mennyiség 1 doboz.

Online megrendelés felvétel: [www.baumitshop.hu](http://www.baumitshop.hu) • Általános szállítási és értékesítési feltételeket lásd a 82-83. oldalon

**Baumit  
Vakolatok**

# A sztárok közöttünk vannak



## **Minden falfelületre**

A Baumit vakolatok egymáshoz tökéletesen illeszkedő termékek, amelyek esztétikailag és funkciójukban is tetszetős eredményt biztosítanak. A Baumit a legkülönbözőbb felhasználási területekre fejlesztette ki speciális vakolatait, ill. vakolatrendszereit - homlokzatokra, belső terekbe, vizes helyiségekben csempézés alá. A gépi vakolatok hatékonyan és könnyen felhasználhatóak. Épületfizikai funkcióval is bírnak, valamint ideális alapfelületet képeznek minden végső felületképző termék alatt. A beltéri vakolatok pedig szabályozzák a levegő páratartalmát.

- Könnyen kezelhető
- Gazdaságos
- A legkülönfélébb területeken használható



**A jövő ötletei.** [baumit.com](http://baumit.com)



## Tökéletes homlokzat



Baumit Rendszerek	Könnyű Vakolatrendszer	Uni Vakolat	Durva Vakolat
<b>Alkalmazás</b>	minden hőszigetelt falazatra ( $\lambda > 0,17$ W/mK) pl. 38 NF	minden hőszigetelő ( $\lambda > 0,17$ és $0,35$ W/mK) és nem hőszigetelő falazatra ( $\lambda > 0,35$ W/mK), pl. 25 NF, köpenybeton szigetelés nélkül, vegyes falazatok, tömör téglafalazatok	
<b>Előkészítés</b>	gépi feldolgozás esetén előkészítés nem szükséges <sup>1)</sup>	Baumit Előfröcskölő	
<b>Vakolat- ill. tapaszréteg v. beágyazó réteg</b>	Baumit Könnyű Alapvakolat	Baumit Uni Vakolat	Baumit Durva Vakolat
	Baumit Rögzítő Tapasz Baumit Üvegszövettel		Baumit Uni Vakolat (Fehér)
<b>Alapozás</b>	Baumit Univerzális Alapozó	Baumit Univerzális Alapozó	Baumit Univerzális Alapozó
<b>Fedővakolat</b>	Baumit Nanopor Vakolat Baumit Szilikát Vakolat Baumit Szilikon Vakolat Baumit Granopor Vakolat Baumit Nemes Vakolat Extra	Baumit Nanopor Vakolat Baumit Szilikát Vakolat Baumit Szilikon Vakolat Baumit Granopor Vakolat Baumit Nemes Vakolat Extra	Baumit Nanopor Vakolat Baumit Szilikát Vakolat Baumit Szilikon Vakolat Baumit Granopor Vakolat Baumit Nemes Vakolat Extra

Baumit Rendszerek	Hőszigetelő Vakolatrendszer	Normál Vakolatrendszer	
<b>Alkalmazás</b>	minden hőszigetelő ( $\lambda > 0,17$ és $0,35$ W/mK) és nem hőszigetelő falazatra ( $\lambda > 0,35$ W/mK), pl. 25 NF, köpenybeton szigetelés nélkül, vegyes falazatok, tömör téglafalazatok	minden nem hőszigetelő falazatra ( $\lambda > 0,35$ W/mK), ahol nincsenek különösebb követelmények	
<b>Előkészítés</b>	Baumit Előfröcskölő	Baumit Előfröcskölő	
<b>Vakolat- ill. tapaszréteg v. beágyazó réteg</b>	Baumit Thermo Vakolat		
	Baumit Simító Tapasz (Baumit Rögzítő Tapasz)	Baumit Simító Tapasz Baumit Uni Vakolat	
<b>Alapozás</b>	Baumit Univerzális Alapozó		
<b>Fedővakolat</b>	Baumit Nanopor Vakolat Baumit Szilikát Vakolat Baumit Szilikon Vakolat Baumit Nemes Vakolat Extra	Baumit Szilikát Festék <sup>2)</sup> Baumit Szilikon Festék <sup>2)</sup> Baumit Granopor Festék <sup>2)</sup> Baumit Nanopor Festék <sup>2)</sup>	Baumit Nanopor Vakolat Baumit Szilikát Vakolat Baumit Szilikon Vakolat Baumit Granopor Vakolat Baumit Nemes Vakolat Extra

1) Pórusbeton, beton valamint kézi feldolgozás esetén Baumit Előfröcskölő szükséges.

2) Baumit Homlokzati Festékek alkalmazása esetén a festék 20%-os vizes oldatával alapozunk, Baumit Univerzális Alapozó nem szükséges.

Termék	Termékleírás	Cikkszám	Ár	Ár+ÁFA
<b>GÉPI VAKOLATOK BELSŐ FELHASZNÁLÁSRA</b>				
	<b>Baumit Ratio Slim</b> <b>(Baumit Gipszes Vékonyvakolat)</b> Gyárilag előkevert gipszes vakolat gépi- és kézi felhordásra, dörzsölt vagy glettelt felülettel. Beton- és pórusbeton alapfelületre felületelőkészítés nélkül felhordható.			
	Anyagszükséglet: kb. 3,5 kg/m <sup>2</sup> /4 mm-es vakolatvastagságnál Kiadósság: kb. 7 m <sup>2</sup> /zsák, kb. 286 m <sup>2</sup> /to 4 mm-es vastagságnál 25 kg-os zsák, 40 zsák/raklap = 1000 kg	951705	90.007,- Ft/to	112.509,- Ft/to
	Siló	951707	2.250,- Ft/zs. ár kérésre!	2.813,- Ft/zs.
	<b>Baumit Gipszes Vakolat</b> <b>(Baumit GlättPutz)</b> Egyrétegű gipszes gépi vakolat – glettelt felületű.			
	Anyagszükséglet: kb. 11 kg/m <sup>2</sup> /cm Kiadósság: kb. 3,6 m <sup>2</sup> /zsák, kb. 91 m <sup>2</sup> /to 1 cm-es vakolatvastagságnál 40 kg-os zsák, 35 zsák/raklap = 1400 kg	951702	56.653,- Ft/to	70.816,- Ft/to
	Siló	911702	2.266,- Ft/zs. 51.866,- Ft/to	2.833,- Ft/zs. 64.833,- Ft/to
	<b>Baumit GV 20</b> <b>(Baumit MPI 20)</b> Egyrétegű mész-gipsz gépi vakolat – dörzsölt felületű.			
	Anyagszükséglet: kb. 12 kg/m <sup>2</sup> /cm Kiadósság: kb. 3,3 m <sup>2</sup> /zsák, kb. 83 m <sup>2</sup> /to 1 cm-es vakolatvastagságnál 40 kg-os zsák, 35 zsák/raklap = 1400 kg	951704	52.344,- Ft/to	65.430,- Ft/to
	Siló	911701	2.094,- Ft/zs. 43.982,- Ft/to	2.618,- Ft/zs. 54.978,- Ft/to
 	<b>Baumit Klíma Vakolat G</b> <b>(Baumit Klimaputz G)</b> Kiváló páraáteresztésű, mész-cement vakolat, gépi feldolgozáshoz beltérben, beleértve a nedves üzemű helyiségeket is. Gyors bedörzsölhetőség. Speciális kiképzésű mikropórusos struktúrájának köszönhetően gyors párafelvétel és leadás, optimális lakóklíma. Dörzsölt felület.			
	Anyagszükséglet: kb. 11,5 kg/m <sup>2</sup> /cm Kiadósság: kb. 3,5 m <sup>2</sup> /zsák, kb. 88 m <sup>2</sup> /to 1 cm-es vakolatvastagságnál 40 kg-os zsák, 35 zsák/raklap = 1400 kg	951715	60.643,- Ft/to	75.804,- Ft/to
	Siló	951716	2.426,- Ft/zs. 60.643,- Ft/to	3.033,- Ft/zs. 75.804,- Ft/to
 	<b>Baumit Klíma Vakolat S</b> <b>(Baumit Klimaputz S)</b> Kiváló páraáteresztésű, meszes könnyű vakolat hidraulikus kötőanyaggal, gépi feldolgozáshoz beltérben, beleértve a nedves üzemű helyiségeket is. Gyors bedörzsölhetőség. Speciális kiképzésű mikropórusos struktúrájának köszönhetően gyors párafelvétel és leadás, optimális lakóklíma. Dörzsölt felület.			
	Anyagszükséglet: kb. 10-11 kg/m <sup>2</sup> /cm Kiadósság: kb. 4 m <sup>2</sup> /zsák, kb. 95 m <sup>2</sup> /to 1 cm-es vakolatvastagságnál 40 kg-os zsák, 35 zsák/raklap = 1400 kg	951703	57.770,- Ft/to	72.213,- Ft/to
	Siló	951706	2.311,- Ft/zs. 57.770,- Ft/to	2.889,- Ft/zs. 72.213,- Ft/to

Online megrendelés felvétel: [www.baumitshop.hu](http://www.baumitshop.hu) • Általános szállítási és értékesítési feltételeket lásd a 82-83. oldalon

Termék Termékleírás Cikkszám Ár Ár+ÁFA

## GÉPI VAKOLAT BELSŐ FELHASZNÁLÁSRA

### Baumit GV 25

(Baumit MPI 25)

Mész-cement gépi vakolat valamennyi belső térbe, beleértve a nedves üzemű helyiségeket is.

Szemcseméret: kisebb mint 0,8 mm  
Anyagszükséglet: kb. 14 kg/m<sup>2</sup>/cm  
Kiadósság: kb. 3 m<sup>2</sup>/zsák, kb. 77 m<sup>2</sup>/to 1 cm-es vakolatvastagságnál  
40 kg-os zsák, 35 zsák/raklap = 1400 kg

Siló

151703	31.917,- Ft/to	39.896,- Ft/to
	1.277,- Ft/zs.	1.596,- Ft/zs.
151706	31.917,- Ft/to	39.896,- Ft/to

## GÉPI VAKOLATOK KÜLSŐ ÉS BELSŐ FELHASZNÁLÁSRA

### Baumit Speci Gépi Vakolat Fehér

(Baumit SpeziMaschinenputz Weiss)

A természetes, natúrfehér mész-vakolat külső és belső felhasználásra csekély fehércement tartalommal.

Gépi vakolat a kellemes lakó-klimáért. Felületképzés belül: dörzsöléssel vagy Baumit Meszes Glett-tel besimítva. Kívül: eldörzsölni, befejező réteggént: Baumit Szilikát Vakolat vagy Szilikát Festék javasolt.

Anyagszükséglet: kb. 13 kg/m<sup>2</sup>/cm  
Kiadósság: kb. 3,1 m<sup>2</sup>/zsák, kb. 77 m<sup>2</sup>/to 1 cm vakolatvastagságnál  
40 kg-os zsák, 35 zsák/raklap = 1400 kg

Siló

151704	51.387,- Ft/to	64.234,- Ft/to
	2.055,- Ft/zs.	2.569,- Ft/zs.
151707	51.387,- Ft/to	64.234,- Ft/to

### Baumit Könnyű Alapvakolat

(Baumit GrundPutzLeicht)

Mész-cement alapvakolat könnyű adalékkal, gépi és kézi bedolgozásra, külső és belső felhasználásra, magas hőszigetelő képességgel rendelkező falazóelemekhez javasolt.

Anyagszükséglet: kb. 12 kg/m<sup>2</sup>/cm  
Kiadósság: kb. 1,7 m<sup>2</sup>/zsák, kb. 41 m<sup>2</sup>/to 2 cm-es vakolatvastagságnál  
40 kg-os zsák, 35 zsák/raklap = 1400 kg

Siló

951802	46.918,- Ft/to	58.648,- Ft/to
	1.877,- Ft/zs.	2.346,- Ft/zs.
151806	39.099,- Ft/to	48.874,- Ft/to

### Baumit GV 35

(Baumit MPA 35)

Mész-cement gépi vakolat külső és belső felhasználásra. Dörzsölve vagy alapvakolatként durván lehúvva.

Szemcseméret: kisebb mint 1,0 mm  
Anyagszükséglet: kb. 14 kg/m<sup>2</sup>/cm  
Kiadósság: kb. 1,4 m<sup>2</sup>/zsák, kb. 35 m<sup>2</sup>/to 2 cm-es vakolatvastagságnál  
40 kg-os zsák, 35 zsák/raklap = 1400 kg

Siló

151801	32.715,- Ft/to	40.894,- Ft/to
	1.309,- Ft/zs.	1.636,- Ft/zs.
151805	32.715,- Ft/to	40.894,- Ft/to

Online megrendelés felvétel: [www.baumitshop.hu](http://www.baumitshop.hu) • Általános szállítási és értékesítési feltételeket lásd a 82-83. oldalon

# ALAPVAKOLATOK

Termék	Termékleírás	Cikkszám	Ár	Ár+ÁFA
<b>HŐSZIGETELŐ ALAPVAKOLAT KÜLSŐ ÉS BELSŐ FELHASZNÁLÁSRA</b>				
	<b>Baumit Thermo Vakolat</b> <b>(Baumit ThermoPutz)</b> Gyárilag kevert, kész perlites hőszigetelő alapvakolat ásványi, előfröcskölt alapfelületekre kézi bedolgozással, külső és belső felhasználásra. Hővezetési tényező: 0,13 W/mK.  Anyagszükséglet: kb. 0,25 zsák/m <sup>2</sup> /cm Kiadósság: kb. 1 m <sup>2</sup> /zsák 4 cm vakolatvastagságnál 40 literes zsák, 55 zsák/raklap = 2,2 m <sup>3</sup>	153503	40.854,- Ft/m <sup>3</sup> 1.634,- Ft/zs.	51.068,- Ft/m <sup>3</sup> 2.043,- Ft/zs.
	<b>Baumit Thermo Vakolat Extra</b> <b>(Baumit Thermo Extra)</b> Gyárilag előkevert hőszigetelő alapvakolat gépi felhordásra ásványi alapfelületekre, kül- és beltéri felhasználásra. Hővezetési tényező: $\mu=0,09$ W/mK.  Anyagszükséglet: kb. 0,25 zsák/m <sup>2</sup> /cm Kiadósság: kb. 1 m <sup>2</sup> /zsák 4 cm vakolatvastagságnál 50 literes zsák, 50 zsák/raklap = 2,5 m <sup>3</sup>	953503	69.420,- Ft/m <sup>3</sup> 3.471,- Ft/zs.	86.775,- Ft/m <sup>3</sup> 4.339,- Ft/zs.
<b>DURVA ALAPVAKOLATOK KÜLSŐ ÉS BELSŐ FELHASZNÁLÁSRA</b>				
	<b>Baumit Durva Vakolat</b> <b>(Baumit GrobPutz)</b> Mész-cement alapvakolat, hagyományosan kézi felhordásra, durván lehúzza külső és belső felhasználásra.  Anyagszükséglet: kb. 16 kg/m <sup>2</sup> /cm Kiadósság: kb. 1,2 m <sup>2</sup> /zsák, kb. 30 m <sup>2</sup> /to 2 cm-es vakolatvastagságnál 40 kg-os zsák, 35 zsák/raklap = 1400 kg	152204	29.523,- Ft/to 1.181,- Ft/zs.	36.904,- Ft/to 1.476,- Ft/zs.
	<b>Baumit Lábazati Alapvakolat</b> <b>(Baumit SockelPutz)</b> Cementvakolat kézi és gépi bedolgozásra elsősorban lábazati alapvakolatként, víz- és fagyálló.  Anyagszükséglet: kb. 16 kg/m <sup>2</sup> /cm Kiadósság: kb. 0,8 m <sup>2</sup> /zsák, kb. 31 m <sup>2</sup> /to 2 cm-es vakolatvastagságnál 25 kg-os zsák, 54 zsák/raklap = 1350 kg	151803	45.482,- Ft/to 1.137,- Ft/zs.	56.853,- Ft/to 1.421,- Ft/zs.

Online megrendelés felvétel: [www.baumitshop.hu](http://www.baumitshop.hu) • Általános szállítási és értékesítési feltételeket lásd a 82-83. oldalon

# FINOM VAKOLATOK/TAPASZOK

Termék	Termékleírás	Cikkszám	Ár	Ár+ÁFA
--------	--------------	----------	----	--------

## FINOM VAKOLATOK KÜLSŐ ÉS BELSŐ FELHASZNÁLÁSRA



### Baumit Simító Tapasz (Baumit PutzSpachtel)

Kiegészítő tapasz ásványi vakolatok és betonfelületek átsimításához. Kisebb felületek esetén Baumit Üvegszövet beágyazásához is alkalmas.

Anyagszükséglet: kb. 4 kg/m<sup>2</sup>, 3 mm vastagságnál  
 Kiadósság: kb. 10 m<sup>2</sup>/zsák, 3 mm vastagságnál  
 40 kg-os zsák, 35 zsák/raklap = 1400 kg

156111	126,- Ft/kg 5.040,- Ft/zs.	158,- Ft/kg 6.300,- Ft/zs.
--------	-------------------------------	-------------------------------



### Baumit Uni Vakolat Fehér (Baumit UniPutz Weiß)

Univerzális, fehér színű mész-cement vakolat kézi bedolgozásra, mindenféle alapra külső és belső felhasználásra, alapvakolatként és simítóvakolatként.

#### Alapvakolatként:

Anyagszükséglet: 12,5 kg/m<sup>2</sup> 1 cm-es vakolatvastagságnál  
 Kiadósság: 3,2 m<sup>2</sup>/zsák 1 cm-es vastagságnál

#### Simítóvakolatként (különösen homlokzatfestéshez):

Anyagszükséglet: 5 kg/m<sup>2</sup> 4 mm-es rétegvastagságnál  
 Kiadósság: 8 m<sup>2</sup>/zsák 4 mm-es vastagságnál  
 40 kg-os zsák, 35 zsák/raklap = 1400 kg

152201	36.306,- Ft/to 1.452,- Ft/zs.	45.383,- Ft/to 1.815,- Ft/zs.
--------	----------------------------------	----------------------------------



### Baumit Uni Vakolat (Baumit UniPutz)

Univerzális mész-cement vakolat kézi bedolgozásra, mindenféle alapra külső és belső felhasználásra, alapvakolatként és simítóvakolatként.

#### Alapvakolatként:

Anyagszükséglet: 12,5 kg/m<sup>2</sup> 1 cm-es vakolatvastagságnál  
 Kiadósság: 3,2 m<sup>2</sup>/zsák 1 cm-es vastagságnál

#### Simítóvakolatként:

Anyagszükséglet: 5 kg/m<sup>2</sup> 4 mm-es rétegvastagságnál  
 Kiadósság: 8 m<sup>2</sup>/zsák 4 mm-es vastagságnál  
 40 kg-os zsák, 35 zsák/raklap = 1400 kg

152203	33.513,- Ft/to 1.341,- Ft/zs.	41.891,- Ft/to 1.676,- Ft/zs.
--------	----------------------------------	----------------------------------



### Baumit Simító Vakolat (Baumit SpachtelPutz)

Külső, belső kézi vakolat, mész-cement dörzsölt felületű alapvakolatok simítására. Különösen finom, festhető felületet biztosít.

Anyagszükséglet: kb. 3 kg/m<sup>2</sup> 2 mm-es vakolatvastagságnál  
 Kiadósság: kb. 13 m<sup>2</sup>/zsák 2 mm-es vakolatvastagságnál  
 40 kg-os zsák, 35 zsák/raklap = 1400 kg

156112	35.189,- Ft/to 1.408,- Ft/zs.	43.986,- Ft/to 1.760,- Ft/zs.
--------	----------------------------------	----------------------------------

## FINOM VAKOLAT BELSŐ FELHASZNÁLÁSRA



### Baumit Finom Vakolat (Baumit FeinPutz)

Természetes színű, meszes, finom vakolat kizárólag belső felhasználásra, alapvakolatokra és hőszigetelő vakolatokra.

Anyagszükséglet: kb. 6 kg/m<sup>2</sup>/4 mm-es vakolatvastagságnál  
 Kiadósság: kb. 7 m<sup>2</sup>/zsák, kb. 166 m<sup>2</sup>/to 4 mm-es vastagságnál  
 40 kg-os zsák, 35 zsák/raklap = 1400 kg

153106	48.195,- Ft/to 1.928,- Ft/zs.	60.244,- Ft/to 2.410,- Ft/zs.
--------	----------------------------------	----------------------------------

Online megrendelés felvétel: [www.baumitshop.hu](http://www.baumitshop.hu) • Általános szállítási és értékesítési feltételeket lásd a 82-83. oldalon

# FINOM VAKOLATOK/TAPASZOK

Termék	Termékleírás	Cikkszám	Ár	Ár+ÁFA
<b>FINOM VAKOLAT KÜLSŐ FELHASZNÁLÁSRA</b>				
	<p><b>Baumit Finom Vakolat Külső</b> (Baumit FeinPutz aussen)</p> <p>Természetes színű, időjárásálló, meszes finom vakolat külső felhasználásra, alapvakolatokra és hőszigetelő vakolatokra.</p> <p>Anyagszükséglet: kb. 6 kg/m<sup>2</sup>/4 mm-es vakolatvastagságnál Kiadósság: kb. 7 m<sup>2</sup>/zsák, kb. 166 m<sup>2</sup>/to 4 mm-es vastagságnál 40 kg-os zsák, 35 zsák/raklap = 1400 kg</p>	153107	52.291,- Ft/to 2.092,- Ft/zs.	65.364,- Ft/to 2.615,- Ft/zs.
<b>TAPASZOK BELSŐ FELHASZNÁLÁSRA</b>				
 	<p><b>Baumit Klíma Glett</b> (Baumit KlimaGlätte)</p> <p>Természetes meszes glettanyag belső térbe, betonra, mész, mész-cement és felújító vakolatokra, kézi bedolgozással, glettelt felület előállításához, egy vagy több rétegben.</p> <p>Anyagszükséglet: kb. 1 kg/m<sup>2</sup> 1 mm-es rétegvastagságnál Kiadósság: kb. 6 m<sup>2</sup>/zsák 2-3 mm-es rétegvastagságnál 20 kg-os zsák, 60 zsák/raklap = 1200 kg</p>	951708	112,- Ft/kg 2.240,- Ft/zs.	140,- Ft/kg 2.800,- Ft/zs.
	<p><b>Baumit Univerzális Tapasz</b> (Baumit UniversalSpachtel)</p> <p>Feldolgozásra kész, fehér, szerves kötőanyagú, diszperziós tapasz kül- és beltéri felhasználásra. Kézzel és géppel is felhordható.</p> <p>Anyagszükséglet: kb. 1,2 kg/m<sup>2</sup> 1 mm-es rétegvastagságnál Kiadósság: kb. 10 m<sup>2</sup>/vödör, 2 mm-es rétegvastagságnál 25 kg-os vödör</p>	925143	301,- Ft/kg 7.525,- Ft/vödör	376,- Ft/kg 9.406,- Ft/vödör

Online megrendelés felvétel: [www.baumitshop.hu](http://www.baumitshop.hu) • Általános szállítási és értékesítési feltételeket lásd a 82-83. oldalon

Termék	Termékleírás	Cikkszám	Ár	Ár+ÁFA
<b>FALAZATELŐKÉSZÍTÉS VAKOLÁSHOZ</b>				
	<p><b>Baumit Előfröcskölő 2 mm</b> (Baumit VorSpritzer 2 mm)</p> <p>Cementelőfröcskölő kézi és gépi bedolgozásra ásványi vakolatlapok előkezeléseként, erősen nedvszívó alapfelületek tapadásához és nedvszíváskiegyenlítéséhez. Elsősorban gépi vakolatokhoz.</p> <p>Anyagszükséglet: kb. 9 kg/m<sup>2</sup> (100%-os takarással) Kiadósság: kb. 4,5 m<sup>2</sup>/zsák, kb. 110 m<sup>2</sup>/to 40 kg-os zsák, 35 zsák/raklap = 1400 kg</p>	151601	33.194,- Ft/to 1.328,- Ft/zs.	41.493,- Ft/to 1.660,- Ft/zs.
	Siló	151602	33.194,- Ft/to	41.493,- Ft/to
	<p><b>Baumit Előfröcskölő 4 mm</b> (Baumit VorSpritzer 4 mm)</p> <p>Cementelőfröcskölő kézi bedolgozásra ásványi vakolatlapok előkezeléseként, erősen nedvszívó alapfelületek tapadásához és nedvszíváskiegyenlítéséhez. Elsősorban kézi vakolatokhoz.</p> <p>Anyagszükséglet: kb. 10 kg/m<sup>2</sup> (100%-os takarással) Kiadósság: kb. 4 m<sup>2</sup>/zsák, kb. 100 m<sup>2</sup>/to 40 kg-os zsák, 35 zsák/raklap = 1400 kg</p>	151603	33.513,- Ft/to 1.341,- Ft/zs.	41.891,- Ft/to 1.676,- Ft/zs.
	<p><b>Baumit Betonkontakt</b> (Baumit BetonKontakt)</p> <p>Folyékony tapadóhíd gipszes vakolatokhoz. Sima betonfelületekre hígítatlanul.</p> <p>Anyagszükséglet: kb. 0,50 kg/m<sup>2</sup> Kiadósság: kb. 40 m<sup>2</sup>/vödör 20 kg-os vödörben, 16 vödör/raklap = 320 kg</p>	952006	1.197,- Ft/kg 23.940,- Ft/vödör	1.496,- Ft/kg 29.925,- Ft/vödör
	<p><b>Baumit Nedvszíváskiegyenlítő</b> (Baumit SaugAusgleich)</p> <p>Vízzel hígítható alapozó gipsztartalmú gépi vakolatokhoz, erősen vagy egyenetlenül nedvszívó alapokhoz. Hígítás: 1 rész Nedvszíváskiegyenlítő, alapfelülettől függően 2-3 rész víz.</p> <p>Anyagszükséglet: kb. 0,025 kg koncentrátum/m<sup>2</sup> Kiadósság: kb. 400 m<sup>2</sup>/vödör 10 kg-os vödörben, 30 vödör/raklap = 300 kg</p>	951604	1.261,- Ft/kg 12.610,- Ft/vödör	1.576,- Ft/kg 15.763,- Ft/vödör

Online megrendelés felvétel: [www.baumitshop.hu](http://www.baumitshop.hu) • Általános szállítási és értékesítési feltételeket lásd a 82-83. oldalon

# SPECIÁLIS TERMÉKEK/TARTOZÉKOK

Termék	Termékleírás	Cikkszám	Ár	Ár+ÁFA
--------	--------------	----------	----	--------

## SPECIÁLIS TERMÉKEK



### Baumit Impregnáló (Baumit Imprägnierung)

Szilikongyanta tartalmú impregnáló koncentrátum (1 rész koncentrátum, 9 rész víz) az ásványi épületszerkezetek utólagos víztaszítóvá tételéhez.

Anyagszükséglet: kb. 0,03-0,1 kg koncentrátum/m<sup>2</sup> az alapfelület nedvszívóképességétől függően

**A felhígított anyagot 12 órán belül fel kell dolgozni!**

1 kg-os kanna

923205

31.917,- Ft/kanna

39.896,- Ft/kanna



### Baumit Mélyalapozó (Baumit TiefenGrund)

Páraáteresztő alapozó ásványi alapfelületek szilárdítására – kivéve Szilikát befejező rétegek előtt. Gipszkötőanyagú vakolatokra is alkalmazható.

Anyagszükséglet: kb. 0,25 kg/m<sup>2</sup>, egyszeri festésnél

Kiadósság: kb. 48 m<sup>2</sup>/kanna

12 kg-os kanna

953208

1.120,- Ft/kg

1.400,- Ft/kg

13.440,- Ft/kanna

16.800,- Ft/kanna



### Baumit Vakolatszilárdító (Baumit PutzFestiger)

Porló, mállékony ásványi vakolatok szilárdságának növelésére. Mész- és mész-cement vakolatokra.

Anyagszükséglet: kb. 0,2-0,4 kg/m<sup>2</sup>, alapfelületről függően

12 kg-os kanna

923209

2.011,- Ft/kg

2.514,- Ft/kg

24.132,- Ft/kanna

30.165,- Ft/kanna



### Baumit Felújító Oldat (Baumit SanierLösung)

Feldolgozásra kész, vizes oldat gombás és/vagy algás homlokzati vagy beltéri falfelületekre.

Anyagszükséglet: kb. 50-100 g/m<sup>2</sup> csekély nedvszívású alapfelületeknél kétszeri felhordásnál

10 kg-os kanna

960121

802,- Ft/kg

1.003,- Ft/kg

8.020,- Ft/kanna

10.025,- Ft/kanna

## TARTOZÉKOK VAKOLÁSHOZ



### Baumit Vakolaterősítő Háló (Baumit MaschinenputzArmierung)

Lúgálló, kék színű üvegszövet háló vakolat erősítéséhez. Rácsosztás: kb. 8x8 mm.

Anyagszükséglet: kb. 1,1 fm/m<sup>2</sup>

Kiadósság: kb. 45 m<sup>2</sup>/tekercs

50 m<sup>2</sup>-es tekercs; 50 fm, 1 m szélességben

956202

263,- Ft/m<sup>2</sup>

329,- Ft/m<sup>2</sup>

13.150,- Ft/tek.

16.438,- Ft/tek.

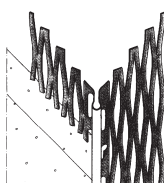

### Élvédőszegély 1043 külső, belső

Külső és belső vakolathoz 250, 275, 300 cm-es hosszban.

250 cm, 15 db/köteg=37,5 fm

275 cm, 15 db/köteg=41,25 fm

300 cm, 15 db/köteg=45 fm

956214

263,- Ft/fm

329,- Ft/fm

956215

263,- Ft/fm

329,- Ft/fm

956216

263,- Ft/fm

329,- Ft/fm

Online megrendelés felvétel: [www.baumitshop.hu](http://www.baumitshop.hu) • Általános szállítási és értékesítési feltételeket lásd a 82-83. oldalon



Termék	Termékleírás	Cikkszám	Ár	Ár+ÁFA
--------	--------------	----------	----	--------

## TARTOZÉKOK VAKOLÁSHOZ



### Élvédőszegély 1007 belső

Belső vakolathoz 150, 200, 280, 300 cm-es hosszban.

150 cm, 25 db/köteg=37,5 fm	956211	130,- Ft/fm	163,- Ft/fm
200 cm, 25 db/köteg=50 fm	956210	130,- Ft/fm	163,- Ft/fm
280 cm, 25 db/köteg=70 fm	956212	130,- Ft/fm	163,- Ft/fm
300 cm, 25 db/köteg=75 fm	956213	130,- Ft/fm	163,- Ft/fm

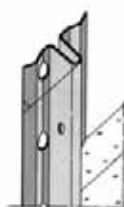

### Vezetősín 1105, 1106

Vezetősín vakoláshoz 6 mm-es 250, 300 cm-es hosszban; 10 mm-es 250, 300 cm-es hosszban.

#### 10 mm, 1105

250 cm, 50 db/köteg=125 fm	956218	139,- Ft/fm	174,- Ft/fm
300 cm, 50 db/köteg=150 fm	956242	139,- Ft/fm	174,- Ft/fm

#### 6 mm, 1106

250 cm, 50 db/köteg=125 fm	956240	101,- Ft/fm	126,- Ft/fm
300 cm, 50 db/köteg=150 fm	956241	101,- Ft/fm	126,- Ft/fm



### Lábazati Vakolatzáró Szegély

Horganyzott lábazati zárószegély hőszigetelő vakolatokhoz (Baumit Thermo Vakolat) PVC éllel.

#### 3 cm-Profil 1263

3 fm/darab, 1 köteg=15 darab=45 fm	927409	595,- Ft/fm	744,- Ft/fm
------------------------------------	--------	-------------	-------------

#### 4 cm-Profil 1264

3 fm/darab, 1 köteg=15 darab=45 fm	927410	635,- Ft/fm	794,- Ft/fm
------------------------------------	--------	-------------	-------------

#### 5 cm-Profil 1265

3 fm/darab, 1 köteg=15 darab=45 fm	927411	660,- Ft/fm	825,- Ft/fm
------------------------------------	--------	-------------	-------------

#### 6 cm-Profil 1266

3 fm/darab, 1 köteg=15 darab=45 fm	927412	707,- Ft/fm	884,- Ft/fm
------------------------------------	--------	-------------	-------------



### Lábazati Profil 1229 PVC bevonattal

Külső vakolatokhoz, 20 mm vakolatvastagságig, horganyzott acél. Rögzítése Baumit Élvédő Ragasztóval lehetséges.

3 fm/darab, 1 köteg=25 darab=75 fm	927483	604,- Ft/fm	755,- Ft/fm
------------------------------------	--------	-------------	-------------



### Baumit SpeedFix

(Baumit SpeedFix)

Ásványi gyorsragasztó élvédő szegélyek és vakolóprofilok ragasztására mész-cement és mész vakolatokhoz. Installációs és lábazati profilok rögzítésére.

Bővebben ld. 36. oldal



Minimális megrendelési mennyiség 1 köteg.

Online megrendelés felvétel: [www.baumitshop.hu](http://www.baumitshop.hu) • Általános szállítási és értékesítési feltételeket lásd a 82-83. oldalon

**Baumit  
Sanova**

# Az értékek megőrzése



## Rendszer megoldás a nedves, sóval terhelt falfelületekre

A Baumit Sanova termékcsalád az épület-felújítási munkák során optimális megoldást kínál. A nedves, sóval terhelt falak vakolatának felújításakor csak egy megoldás jöhet szóba: a szisztematikusan egymásra épülő vakolatrétegek rendszere. A Baumit WTA Felújító Rendszerét a szakemberek kifejezetten a műemléképületek helyreállítására fejlesztették ki, amely rendszer megfelel a WTA\* követelményeinek is.

- Megfelel a műemlékvédelmi előírásoknak
- Hosszú élettartam
- Lábazati részen is alkalmazható

\* Épületkarbantartási és Műemlékvédelmi Tudományos Műszaki Munkacsoport  
Wissenschaftlich-Technische Arbeitsgemeinschaft für Bauwerkserhaltung und Denkmalpflege

**A jövő ötletei.**

**BAU  
MIT**

baumit.com

**Tökéletes felújítás**



Baumit Rendszerek	Baumit Sanova Rendszer K		Baumit Sanova Rendszer N	Baumit Sanova Rendszer WTA 	
<b>Alkalmazás</b>	mérsékelt nedves és csekély sóterheltségű falazatokhoz kül- és beltérben (lábazatra nem ajánlott)		mérsékelt nedves és csekély sóterheltségű falazatokhoz kül- és beltérben, nagyobb mechanikai szilárdság	nedves és közepesen vagy erősen sóterhelt falazatokhoz kül- és beltérben, a WTA irányelvei szerint műemlékek felújításához	
<b>Előkészítés</b>	(Baumit Antiszulfát) Baumit Sanova Előfröcskölő		(Baumit Antiszulfát) Baumit Sanova Előfröcskölő	(Baumit Antiszulfát) Baumit Sanova Előfröcskölő	
<b>Vakolat- ill. hőszigetelő réteg</b>	Baumit Sanova Vakolat K (Könnyű)	Baumit Sanova Vakolat K (Könnyű)	Baumit Sanova Vakolat N (Nehéz)	Baumit Sanova Puffer Vakolat	Baumit Sanova Egyrétegű Trassz Vakolat
	Baumit Sanova Vakolat F (Finom)	Baumit Sanova Vakolat F (Finom)		Baumit Sanova Vakolat W	
<b>Alapozás</b>	Baumit Univerzális Alapozó		Baumit Univerzális Alapozó	Baumit Univerzális Alapozó	Baumit Univerzális Alapozó
<b>Befejező réteg</b>	Baumit Nanopor Vakolat Baumit Nanopor Festék <sup>1</sup> Baumit Szilikát Vakolat Baumit Szilikon Vakolat Baumit Szilikát Festék <sup>1</sup> Baumit Szilikon Festék <sup>1</sup>	Baumit Nanopor Vakolat Baumit Nanopor Festék <sup>1</sup> Baumit Szilikát Vakolat Baumit Szilikon Vakolat Baumit Szilikát Festék <sup>1</sup> Baumit Szilikon Festék <sup>1</sup>	Baumit Nanopor Vakolat Baumit Nanopor Festék <sup>1</sup> Baumit Szilikát Vakolat Baumit Szilikon Vakolat Baumit Szilikát Festék <sup>1</sup> Baumit Szilikon Festék <sup>1</sup>	Baumit Nanopor Vakolat Baumit Nanopor Festék <sup>1</sup> Baumit Szilikát Vakolat Baumit Szilikon Vakolat Baumit Szilikát Festék <sup>1</sup> Baumit Szilikon Festék <sup>1</sup>	Baumit Nanopor Vakolat Baumit Nanopor Festék <sup>1</sup> Baumit Szilikát Vakolat Baumit Szilikon Vakolat Baumit Szilikát Festék <sup>1</sup> Baumit Szilikon Festék <sup>1</sup>

Baumit Rendszerek	Baumit Sanova Trasszit Vakolat Rendszer	
<b>Alkalmazás</b>	műemlékek felújításához, mérsékelt nedves és csekély sóterheltségű falazatokhoz kül- és beltérben	
<b>Előkészítés</b>	Baumit Sanova Előfröcskölő	
<b>Vakolat- ill. hőszigetelő réteg</b>	Baumit Sanova Trasszit Vakolat	
	Baumit Sanova Vakolat F (Finom)	
<b>Alapozás</b>	Baumit Univerzális Alapozó	Baumit Univerzális Alapozó
<b>Befejező réteg</b>	Baumit Nanopor Vakolat Baumit Nanopor Festék <sup>1</sup> Baumit Szilikát Vakolat Baumit Szilikon Vakolat Baumit Szilikát Festék <sup>1</sup> Baumit Szilikon Festék <sup>1</sup>	Baumit Nemes Vakolat

Baumit Rendszerek	Baumit OPEN S Felújító Hőszigetelő Rendszer <sup>2</sup>
<b>Alkalmazás</b>	Felújító Hőszigetelő Rendszer külső térbe, nedves és sóterhelt falakhoz
<b>Ragasztás</b>	Baumit open S Felújító Ragasztó Tapasz
<b>Hőszigetelő anyag</b>	Baumit open <b>reflect</b> Homlokzati Hőszigetelő Lemezek
<b>Dübel</b>	Baumit Dübel IDK-T Baumit Dübel TID-T
<b>Kiegészítő réteg</b>	Baumit open S Felújító Ragasztó Tapasz
<b>Erősítő réteg</b>	Baumit open Üvegszövet
<b>Alapozás</b>	Baumit open Alapozó
<b>Befejező réteg</b>	Baumit open Struktúra Vakolat

<sup>1</sup> Univerzális Alapozó helyett használhatjuk a Baumit Nanopor, Szilikát vagy Szilikon Festéket 20%-os hígításban.

<sup>2</sup> Az OPEN S részletes leírását a 28. oldalon találja.

# SANOVA FELÚJÍTÓ RENDSZEREK

Termék	Termékleírás	Cikkszám	Ár	Ár+ÁFA
--------	--------------	----------	----	--------

## SANOVA – ALAPELŐKÉSZÍTÉS VALAMENNYI SANOVA RENDSZERHEZ



### Baumit Sanova Előfröcskölő (Baumit SanovaVorspritzer)

Só- és szulfátálló cementelőfröcskölő az alapfelület előkezeléséhez, valamennyi Sanova rendszerhez kézi bedolgozásra.

Anyagszükséglet: kb. 5 kg/m<sup>2</sup> (50 %-os takarással)

kb. 10 kg/m<sup>2</sup> (100 %-os takarással)

Kiadósság: kb. 8 m<sup>2</sup>/zsák (50 %-os takarással)

kb. 4 m<sup>2</sup>/zsák (100 %-os takarással)

40 kg-os zsák, 35 zsák/raklap = 1400 kg

153105

66.222,- Ft/to  
2.649,- Ft/zs.

82.778,- Ft/to  
3.311,- Ft/zs.



## SANOVA RENDSZER WTA



**A nedves és erősen sóval terhelt falakhoz a WTA (Épületkarbantartási és Műemlékvédelmi Tudományos Műszaki Munkacsoport) szigorú irányelvei szerint.**



### Baumit Sanova Puffer Vakolat (Baumit SanovaPufferputz)

Légpórusos alapvakolat a WTA előírások szerint, kézi és gépi bedolgozásra.

Anyagszükséglet: kb. 0,25 zsák/m<sup>2</sup>/cm

Kiadósság: kb. 2 m<sup>2</sup>/zsák 2 cm vakolatvastagságnál

50 l-es zsák, 35 zsák/raklap = 1,75 m<sup>3</sup>

153102

80.163,- Ft/m<sup>3</sup>  
4.008,- Ft/zs.

100.204,- Ft/m<sup>3</sup>  
5.010,- Ft/zs.



Gépi feldolgozás előtt kérje ki szakemberünk tanácsát.



### Baumit Sanova Vakolat W (Baumit SanovaPutz W)

Felújító vakolat a WTA előírások szerint, kézi és gépi bedolgozásra.

Anyagszükséglet: kb. 14 kg/m<sup>2</sup>/cm

Kiadósság: kb. 1,4 m<sup>2</sup>/zsák 2 cm-es vakolatvastagságnál

40 kg-os zsák, 35 zsák/raklap = 1400 kg

153103

85.391,- Ft/to  
3.416,- Ft/zs.

106.739,- Ft/to  
4.270,- Ft/zs.



Gépi feldolgozás előtt kérje ki szakemberünk tanácsát.



### Baumit Sanova Egyrétegű Trassz Vakolat (Baumit Sanova EinlagenTrassputz)

Egyrétegű, fehér trassz-mész vakolat kézi és gépi feldolgozásra, régi épületek felújítási munkáihoz külső és belső térbe. Könnyű vakolat 1 mm-es szemcsevastagsággal.

Anyagszükséglet: kb. 10-11 kg/m<sup>2</sup>/cm

Kiadósság: kb. 1,2 m<sup>2</sup>/zsák 2 cm-es vakolatvastagságnál

25 kg-os zsák, 54 zsák/raklap = 1350 kg

960116

66,- Ft/kg  
1.650,- Ft/zs.

83,- Ft/kg  
2.063,- Ft/zs.



Valamennyi Sanova-termék természetes, fizikai úton hat és magas páraáteresztő képességgel rendelkezik, ezáltal biztosítja nedves falazatoknál a hosszú élettartamot.

Online megrendelés felvétel: [www.baumitshop.hu](http://www.baumitshop.hu) • Általános szállítási és értékesítési feltételeket lásd a 82-83. oldalon

Termék	Termékleírás	Cikkszám	Ár	Ár+ÁFA
--------	--------------	----------	----	--------

## SANOVA RENDSZER K+N

**A mérsékelt nedves és csekély mértékben sóval terhelt falakhoz.**

### Baumit Sanova Vakolat K (Könnyű)

(Baumit SanovaPutz L)

Könnyű felújító vakolat hőszigetelő tulajdonságokkal kézi bedolgozáshoz, víztaszító, külső és belső felhasználásra. Hővezetési tényező: 0,13 W/mK.

Anyagszükséglet: kb. 0,2 zsák/m<sup>2</sup>/cm  
 Kiadósság: kb. 1 m<sup>2</sup>/zsák 5 cm vakolatvastagságnál  
 50 l-es zsák, 40 zsák/raklap = 2 m<sup>3</sup>

153101	67.093,- Ft/m <sup>3</sup> 3.355,- Ft/zs.	83.866,- Ft/m <sup>3</sup> 4.194,- Ft/zs.
--------	--	--

### Baumit Sanova Vakolat Finom

(Baumit SanovaFeinputz)

Természetes fehér felújító kézi vakolat, víztaszító, külső és belső felhasználásra, új épületeknél is.

Anyagszükséglet: kb. 5 kg/m<sup>2</sup> 4 mm-es vakolatvastagságnál  
 Kiadósság: kb. 8 m<sup>2</sup>/zsák 4 mm-es vakolatvastagságnál  
 40 kg-os zsák, 35 zsák/raklap = 1400 kg

153116	63.608,- Ft/to 2.544,- Ft/zs.	79.510,- Ft/to 3.180,- Ft/zs.
--------	----------------------------------	----------------------------------

### Baumit Sanova Vakolat N (Nehéz)

(Baumit SanovaPutz S)

Felújító vakolat kézi és gépi bedolgozásra, víztaszító, külső és belső felhasználásra, erősen nedves, magasabb mechanikai igénybevételnek kitett falazatokra, lábazati térben is, új és régi épületeknél.

Anyagszükséglet: kb. 16 kg/m<sup>2</sup>/cm  
 Kiadósság: kb. 1,3 m<sup>2</sup>/zsák 2 cm vakolatvastagságnál  
 40 kg-os zsák, 35 zsák/raklap = 1400 kg

153104	78.421,- Ft/to 3.137,- Ft/zs.	98.026,- Ft/to 3.921,- Ft/zs.
--------	----------------------------------	----------------------------------

## EGYÉB SANOVA TERMÉKEK

### Baumit Sanova Trasszit Vakolat

(Baumit SanovaTrassitputz)

Trassz-mész vakolat kézi és gépi feldolgozásra műemlékvédelmi épületeknél alapvakolatként külső és belső felületre, kiváló vízfelvételt gátló képesség. Csapóesőnek kitett helyeken nem alkalmazható (pl. lábazat)!





Anyagszükséglet: kb. 15 kg/m<sup>2</sup>/cm  
 Kiadósság: kb. 0,8 m<sup>2</sup>/zsák 2 cm-es vakolatvastagságnál  
 25 kg-os zsák, 48 zsák/raklap = 1200 kg

960117	71.450,- Ft/to 1.786,- Ft/zs.	89.313,- Ft/to 2.233,- Ft/zs.
--------	----------------------------------	----------------------------------

Gépi feldolgozás előtt kérje ki szakemberünk tanácsát.

**Valamennyi Sanova-termék természetes, fizikai úton hat és magas páraáteresztő képességgel rendelkezik, ezáltal biztosítja nedves falazatoknál a hosszú élettartamot.**

Online megrendelés felvétel: [www.baumitshop.hu](http://www.baumitshop.hu) • Általános szállítási és értékesítési feltételeket lásd a 82-83. oldalon

Termék	Termékleírás	Cikkszám	Ár	Ár+ÁFA
<b>EGYÉB SANOVA TERMÉKEK</b>				
	<p><b>Baumit Szigetelő Tapasz</b> (Baumit Dichtungsschlämme)</p> <p>Felhasználásra kész, cementkötésű felületi szigetelő tapasz, vízzáró réteg készítéséhez.</p> <p>Anyagszükséglet: könnyű terhelésnél 2-4 kg/m<sup>2</sup> erős terhelésnél 4-6 kg/m<sup>2</sup> 25 kg-os zsák, 48 zsák/raklap = 1200 kg</p>	956112	314,- Ft/kg 7.850,- Ft/zs.	393,- Ft/kg 9.813,- Ft/zs.
	<p><b>Baumit Antiszulfát Tapasz</b> (Baumit AntisulfatSchlämme)</p> <p>Felhasználásra kész, cementkötésű felületszigetelő tapasz, nedves és sóval terhelt falazatok szigetelésére.</p> <p>Anyagszükséglet: kb. 2,5 kg/m<sup>2</sup> rétegenként 25 kg-os zsák, 40 zsák/raklap = 1000 kg</p>	960118	1.341,- Ft/kg 33.525,- Ft/zs.	1.676,- Ft/kg 41.906,- Ft/zs.
	<p><b>Baumit Antiszulfát</b> (Baumit AntiSulfat)</p> <p>Vizes oldat káros sók (szulfátok és kloridok) kémiai kezelésére falazatok felújításánál, javításánál.</p> <p>Anyagszükséglet: kb. 0,5-0,8 kg/m<sup>2</sup> az alapfelület sóterheltségétől függően 30 kg-os kanna</p>	960119	4.189,- Ft/kg 125.670,- Ft/kanna	5.236,- Ft/kg 157.088,- Ft/kanna
	<p><b>Baumit Felújító Tapasz Fehér</b> (Baumit RenovierSpachtel W)</p> <p>Gyárilag előkevert, természetes fehér, ásványi poralakú tapasz háromféle szemcseméretben. Mind felújításokhoz, mind új építések esetén ajánlott vakolatok közbenső vagy végső kiegyenlítő rétegeként. Különösen ajánlott felújító rendszerekhez. <b>Max. szemcseméret: 0,6 mm (0,3 mm vagy 1 mm szemcseméretben külön kérésre!)</b></p> <p>Anyagszükséglet: kb. 1 kg/m<sup>2</sup>/mm Kiadósság: kb. 12,5 m<sup>2</sup>/zsák/ 2 mm-es vastagságnál 25 kg-os zsák, 1 raklap=54 zsák=1350 kg.</p>	960139	142,- Ft/kg 3.550,- Ft/zs.	178,- Ft/kg 4.438,- Ft/zs.

**Valamennyi Sanova-termék természetes, fizikai úton hat és magas páraáteresztő képességgel rendelkezik. Ezáltal biztosítja nedves falazatoknál a hosszú élettartamot.**

Online megrendelés felvétel: [www.baumitshop.hu](http://www.baumitshop.hu) • Általános szállítási és értékesítési feltételeket lásd a 82-83. oldalon

**Baumit  
Esztrichek**

# A jövőt alapozzuk



## Tükörsima és stabil megoldás hosszú távon





A Baumit Esztrichek előkeverése a gyártónál történik, ami egyenletes minőséget biztosít. A komplett rendszer a tartozékokat és a szolgáltatást is magában foglalja. Az egymáshoz tökéletesen illeszkedő rendszer elemek révén biztosított a homogén szerkezeti felépítés, az egyenletes bedolgozhatóság, kikeményedés és száradás - nem kell repedésveszéllyel számolni. Legyen szó önterülő vagy más esztrich fajtáról, a Baumit mindig az igényeknek megfelelő terméket kínálja.

- Gyors és hatékony munkavégzés
- Tökéletesen sima felület
- Egyszerű és modern megoldás



**A jövő ötletei.** [baumit.com](http://baumit.com)

# ESZTRICH RENDSZEREK

Termék	Termékleírás	Cikkszám	Ár	Ár+ÁFA
<b>ESZTRICH</b>				
	<p><b>Baumit Estrich</b> (Baumit Estrich)</p> <p>Cementesztrich úsztatott, csúsztatott és kötőesztrich készítéséhez, padlófűtéshez is megfelelő. Minden burkolat alatt alkalmas aljzatképzésre.</p> <p>Vastagság: min. 35 mm, igénybevételtől függően Anyagszükséglet: kb. 20 kg/m<sup>2</sup>/cm Kiadósság: kb. 0,4 m<sup>2</sup>/zsák, kb. 10 m<sup>2</sup>/to, 50 mm-es vastagságnál 40 kg-os zsák, 35 zsák/raklap = 1400 kg</p>	152101	20.746,- Ft/to 830,- Ft/zs.	25.933,- Ft/to 1.038,- Ft/zs.
	Siló	152102	20.746,- Ft/to	25.933,- Ft/to
	<p><b>Baumit Szálerősítésű Esztrich E 225</b> (Baumit FaserEstrich E 225)</p> <p>Szálerősítésű cementesztrich E 225 (EN 13813 CT-C20-F5) úszó-, csúszó- és kötőesztrich készítéséhez, adalék nélkül használható padlófűtéshez. Megfelel az ÖNORM B 2232, valamint az ÖNORM EN 13813 szabványoknak.</p> <p>Anyagszükséglet: kb. 20 kg/m<sup>2</sup>/cm=kb. 2000 kg/m<sup>3</sup> Kiadósság: kb. 2 m<sup>2</sup>/zsák/cm 40 kg-os zsák, 36 zsák/raklap = 1440 kg</p>	912136	34.790,- Ft/to 1.392,- Ft/zs.	43.488,- Ft/to 1.740,- Ft/zs.
	<p><b>Baumit Perlit Beton</b> (Baumit Perlit Beton)</p> <p>Száraz, előkevert hőszigetelő beton.</p> <p>Anyagszükséglet: kb. 0,25 zsák/m<sup>2</sup>/cm Kiadósság: kb. 16 m<sup>2</sup>/m<sup>3</sup> 5 cm-es betonvastagságnál 50 l-es zsák, 40 zsák/raklap = 2 m<sup>3</sup></p>	152100	37.870,- Ft/m <sup>3</sup> 1.894,- Ft/zs.	47.338,- Ft/m <sup>3</sup> 2.368,- Ft/zs.
<b>Raktáron nem tartjuk. Szállítási határidő: visszajelzés szerint.</b>				
	<p><b>Baumit Thermo Binder Rapid</b> (Baumit Thermo Binder Rapid)</p> <p>Gyorsan száradó kötőanyag polisztirolbetonok és könnyű feltöltések készítéséhez.</p> <p>Anyagszükséglet: kb. 100 kg/1 m<sup>3</sup> polisztirolgyöngy 25 kg-os zsák, 54 zsák/raklap = 1350 kg</p>	912120	82.985,- Ft/to 2.075,- Ft/zs.	103.731,- Ft/to 2.594,- Ft/zs.
<b>ÖNTERÜLŐ ESZTRICHEK</b>				
	<p><b>Baumit Alfa 2000</b></p> <p>Előkevert kalcium-szulfát/gipsz kötőanyagú esztrich, gépi feldolgozású úsztatott, csúsztatott és kötőesztrich készítéséhez. Padlófűtéshez is megfelelő.</p> <p>Vastagság: min. 25-35 mm, aljzathoz kötés típusától függően Anyagszükséglet: kb. 18 kg/m<sup>2</sup>/cm 40 kg-os zsák, 35 zsák/raklap = 1400 kg</p>	152110	41.492,- Ft/to 1.660,- Ft/zs.	51.865,- Ft/to 2.075,- Ft/zs.
	Siló	152109	41.492,- Ft/to	51.865,- Ft/to
	<p><b>Baumit Alfa 3000</b></p> <p>Előkevert kalcium-szulfát/gipsz kötőanyagú esztrich, gépi feldolgozású úsztatott, csúsztatott és kötőesztrich készítéséhez. Magas igénybevételnek kitett aljzatképzéshez. Padlófűtéshez is megfelelő.</p> <p>Vastagság: min. 20-35 mm, aljzathoz kötés típusától függően Anyagszükséglet: kb. 18 kg/m<sup>2</sup>/cm</p>	152130	49.472,- Ft/to	61.840,- Ft/to

Online megrendelés felvétel: [www.baumitshop.hu](http://www.baumitshop.hu) • Általános szállítási és értékesítési feltételeket lásd a 82-83. oldalon



Termék Termékleírás Cikkszám Ár Ár+ÁFA

## ALJZATKIEGYENLÍTÉS



### Baumit Nivello Quattro (Baumit Nivello Quattro)

Speciális kötőanyagú, önterülő aljzatkiegyenlítő, sík és homogén alapfelületek készítésére gipsz és cement esztrichek felületén. Alkalmazható új és régi építés esetén is, padlóburkolás előtt, parketta, kerámiaburkolat, padlószőnyeg és elasztikus burkolat aljzataként beltérben. Járható 2-3 óra múlva. Burkolható kb. 24 óra múlva.

Maximális rétegvastagság: 20 mm  
Anyagszükséglet: kb. 1,5 kg/m<sup>2</sup>/mm  
25 kg-os zsák, 54 zsák/raklap = 1350 kg

356204

170,- Ft/kg  
4.250,- Ft/zs.

213,- Ft/kg  
5.313,- Ft/zs.



### Baumit Nivello Duo (Baumit Nivello Duo)

Cement bázisú, önterülő aljzatkiegyenlítő speciális adalékanyagokkal javítva. Alkalmazható beton-esztrich felületek kiegyenlítésére, kerámia burkolatok, padlószőnyegek és különböző padlóburkolatok esetén, beleértve a konyhákat és fürdőszobákat is. Padlófűtés esetén is használható.

Rétegvastagság: 3-10 mm  
Anyagszükséglet: kb. 1,6 kg/m<sup>2</sup>/mm  
25 kg-os zsák, 54 zsák/raklap = 1350 kg

956517

140,- Ft/kg  
3.500,- Ft/zs.

175,- Ft/kg  
4.375,- Ft/zs.



### Baumit SuperGrund (Baumit SuperGrund)

Speciális diszperzió bázisú, oldószermentes, kvarchomokkal dúsított, feldolgozásra kész alapozó. Alkalmazható nem nedvszívó alapfelületekre (pl. csempére csempét burkolásnál), régi aljzatokon kül- és beltérben egyaránt. Burkolható 60 perc után.

Anyagszükséglet: kb. 100-150 g/1 m<sup>2</sup>  
5 kg-os műanyag vödör

956521

1.350,- Ft/kg  
6.750,- Ft/vödör

1.688,- Ft/kg  
8.438,- Ft/vödör



### Baumit Grund (Baumit Grund)

Műgyanta kötőanyagú diszperziós alapozó nedvszívó alapfelületek alapozására esztrichek, aljzatkiegyenlítők és csempergasztók alkalmazása előtt. Jól behatol az aljzatba, kül- és beltérben tapadóhídként.

Anyagszükséglet: kb. 150 g/1 m<sup>2</sup>  
5 kg-os műanyag kanna

960162

1.045,- Ft/kg  
5.225,- Ft/kanna

1.306,- Ft/kg

25 kg-os műanyag kanna

960163

760,- Ft/kg  
19.000,- Ft/kanna

950,- Ft/kg  
23.750,- Ft/kanna

## TARTOZÉKOK



### Hőszigetelő Lemez AT-N100 (korábbi név: AT-N3)

Terhelhető polisztirol keményhab hőszigetelő lemez padlók, födémek, lapostetők és mélyhűtőterek hőszigetelésére.

Táblaméret: 100 x 50 cm  
Vastagság: 10 mm - 100 mm-ig  
fólia, kb. 0,25 m<sup>3</sup>/csomag

953420-953429

32.676,- Ft/m<sup>3</sup>

40.845,- Ft/m<sup>3</sup>

**Raktáron nem tartjuk. Szállítási határidő: visszajelzés szerint.**

Online megrendelés felvétel: [www.baumitshop.hu](http://www.baumitshop.hu) • Általános szállítási és értékesítési feltételeket lásd a 82-83. oldalon

# TARTOZÉKOK

Termék	Termékleírás	Cikkszám	Ár	Ár+ÁFA
--------	--------------	----------	----	--------

## TARTOZÉKOK



### Hőszigetelő Lemezek AT-L2 (korábbi név: AT-L)

Lépéshangszigetelő lemezek úsztatott padlószerkezetek hangszigetelő rétegeként ill. peremszigeteléseként.

Táblaméret: 100 x 50 cm

Vastagság:

18 mm	953415	590,- Ft/m <sup>2</sup>	738,- Ft/m <sup>2</sup>
20 mm	953504	717,- Ft/m <sup>2</sup>	896,- Ft/m <sup>2</sup>
23 mm	953416	897,- Ft/m <sup>2</sup>	1.121,- Ft/m <sup>2</sup>
29 mm	953417	1.055,- Ft/m <sup>2</sup>	1.319,- Ft/m <sup>2</sup>
34 mm	953418	1.232,- Ft/m <sup>2</sup>	1.540,- Ft/m <sup>2</sup>
45 mm	953419	1.408,- Ft/m <sup>2</sup>	1.760,- Ft/m <sup>2</sup>

Fólia, kb. 0,25 m<sup>3</sup>/csomag

**Raktáron nem tartjuk. Szállítási határidő: visszajelzés szerint.**

### AT-P Peremszigetelő Sáv

Vékony polisztirolhab szalag aljzatbeton és fal csatlakozásánál hőszigetelt és úsztatott padlószerkezetben elválasztóként.

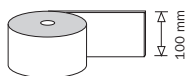

Tekercsméret:

100 mm/ 50 fm

Vastagság:

5 mm

953438

84,- Ft/fm

105,- Ft/fm

100 mm/ 25 fm

10 mm

953435

4.200,- Ft/tek.

5.250,- Ft/tek.

118,- Ft/fm

148,- Ft/fm

2.950,- Ft/tek.

3.688,- Ft/tek.

### Baumit Esztrich Fólia

Esztrich aljzatképző rétegek (úszóesztrich, csúszóesztrich) fogadására szolgáló elválasztó fólia.

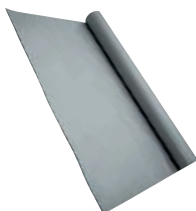

Tekercsméret:

2000 mm/ 50 fm (100 m<sup>2</sup>)

Vastagság:

0,2 mm

960141

60,- Ft/m<sup>2</sup>

75,- Ft/m<sup>2</sup>

6.000,- Ft/tek.

7.500,- Ft/tek.



Online megrendelés felvétel: [www.baumitshop.hu](http://www.baumitshop.hu) • Általános szállítási és értékesítési feltételeket lásd a 82-83. oldalon

Termék	Termékleírás	Cikkszám	Ár	Ár+ÁFA
--------	--------------	----------	----	--------

## TARTOZÉKOK



### Baumit Esztrich Dilatációs „L” Profil

Esztrich padlóaljzatok dilatációs vagy munkahézagokkal történő felosztására és elválasztására. Fektetve vagy állítva.

Szélesség/magasság: 70 mm/50 mm	Vastagság: 3 mm	Hossz: 2 fm	960142	586,- Ft/fm	733,- Ft/fm
------------------------------------	--------------------	----------------	--------	-------------	-------------

Kiszerezés: 2 fm/szál



### Baumit Peremszigetelő Sáv Integrált Fóliabetéttel

Esztrich padlóaljzatok szabad mozgását biztosító elválasztó sáv. A kasírozott fóliabetét megkönnyíti a vízszintes fóliaterítés rögzítését.

Tekercsméret: 100 mm/50 fm	Vastagság: 5 mm	960143	256,- Ft/fm 12.800,- Ft/tek.	320,- Ft/fm 16.000,- Ft/tek.
-------------------------------	--------------------	--------	---------------------------------	---------------------------------

Kiszerezés: 50 fm/tekercs

## ÖNTERÜLŐ ESZTRICH SZERSZÁMOK



### Baumit Keretes Egyengető Szerszám

Önterülő Esztrichek egyengetését és helyreigazítását szolgáló bedolgozó kéri szerszám.

Szélesség: 1600 mm	Átmérő: 30 mm	960150	62.300,- Ft/db	77.875,- Ft/db
2200 mm	30 mm	960151	59.200,- Ft/db	74.000,- Ft/db



### Baumit Terülmérő Henger

Önterülő esztrichek megfelelő konzisztenciájának beállításához szükséges mérőhenger.

Térfogat: 1,3 liter	960152	6.000,- Ft/db	7.500,- Ft/db
---------------------	--------	---------------	---------------



### Baumit Tüskés Henger

Vékonyan képzett esztrich rétegek (kötőesztrich) bedolgozását, egyengetését szolgáló szerszám.

Szélesség: 500 mm	Átmérő: 110 mm	960153	7.600,- Ft/db	9.500,- Ft/db
----------------------	-------------------	--------	---------------	---------------

Tüskehossz: 28 mm



### Baumit Szintező Láb

Esztrich aljzatképző rétegek megfelelő szintjének, síkjának beállításához és ideiglenes rögzítéséhez.

960154	4.500,- Ft/db	5.625,- Ft/db
--------	---------------	---------------

Online megrendelés felvétel: [www.baumitshop.hu](http://www.baumitshop.hu) • Általános szállítási és értékesítési feltételeket lásd a 82-83. oldalon

# Baumacol

Hidegburkolat-  
ragasztási  
rendszer



Újdonság!



# Baumacol







## Tökéletes hidegburkolás!

Minden követelményt kielégítő csemperagasztók és tömítések. Aljzatkiegyenlítők és kiegyenlítő habarcs minden alapfelületre. Fugázó habarcsok és szilikonok különböző kerámia burkolatokhoz. A Baumit teljes körű hidegburkolási rendszert kínál a Baumacol programmal. Egyszerű és gyors feldolgozás, megbízható és értékálló hidegburkolási rendszer, a már megszokott Baumit minőséggel.

**Baumit**

baumit.com

A jövő ötletei.

Termék	Termékleírás	Cikkszám	Ár	Ár+ÁFA
<b>RAGASZTÓK</b>				
	<p><b>Baumacol FlexTop</b></p> <p>Mind bel-, mind kültéri felhasználásra kiváló: por alakú, fokozottan javított minőségű, hidraulikusan kötő, rugalmas vékonyágyazású habarcs, a legkülönbözőbb kerámia csempék, sötét lapok, természetes kövek és finomkőlapok lerakására, nagy hő- és statikai terhelés esetén. Különösen alkalmas csempére csempét típusú lerakásnál. Megfelel az EN 12004, C2 TE S1 osztály minőségi követelményeinek.</p> <p>Anyagszükséglet: kb. 3 kg/m<sup>2</sup>, csempetípustól függően 25 kg-os zsák, 54 zsák/raklap = 1350 kg</p>	156201/356201	196.000,- Ft/to 4.900,- Ft/zs.	245.000,- Ft/to 6.125,- Ft/zs.
	<p><b>Baumacol FlexUni</b></p> <p>Ez az anyag nagyobb hő- és statikai terhelésnek is ellenáll. A víz- és fagyálló, hidraulikusan kötő ragasztóhabarcs kerámia fal- és padlócssempék, lapok valamint finomkőlapok ragasztására alkalmas, bel- és kültéren. Flexibilis és univerzálisan használható. Megfelel az EN 12004, C2 TE osztály minőségi követelményeinek.</p> <p>Anyagszükséglet: kb. 3 kg/m<sup>2</sup>, csempetípustól függően 25 kg-os zsák, 54 zsák/raklap = 1350 kg</p>	156202/356202	144.000,- Ft/to 3.600,- Ft/zs.	180.000,- Ft/to 4.500,- Ft/zs.
	<p><b>Baumacol Pro</b></p> <p>A profi többet tud: a por alakú, élelmiszerbarát, víz- és fagyálló, javított minőségű, vékonyágyas ragasztó alkalmas kerámia fal- és padlócssempék, mozaikok, természetes kövek ragasztására. Kiváló minőség a professzionális feldolgozáshoz. Megfelel az EN 12004, C1 T osztály minőségi követelményeinek.</p> <p>Anyagszükséglet: kb. 3 kg/m<sup>2</sup>, csempetípustól függően 25 kg-os zsák, 54 zsák/raklap = 1350 kg</p>	156203/356203	68.000,- Ft/to 1.700,- Ft/zs.	85.000,- Ft/to 2.125,- Ft/zs.
	<p><b>Baumacol Basic</b></p> <p>Az alaptermék por alakú, élelmiszerbarát, víz- és fagyálló, javított minőségű vékonyágyas ragasztó, kerámia fal- és padlócssempékhez. Egyszerű feldolgozás. Megfelel az EN 12004, C1 osztály minőségi követelményeinek.</p> <p>Anyagszükséglet: kb. 3 kg/m<sup>2</sup>, csempetípustól függően 25 kg-os zsák, 54 zsák/raklap = 1350 kg</p>	156200/356200	50.000,- Ft/to 1.250,- Ft/zs.	62.500,- Ft/to 1.563,- Ft/zs.



Online megrendelés felvétel: [www.baumitshop.hu](http://www.baumitshop.hu) • Általános szállítási és értékesítési feltételeket lásd a 82-83. oldalon

Termék	Termékleírás	Cikkszám	Ár	Ár+ÁFA
--------	--------------	----------	----	--------

## FUGÁZÓK



### Baumacol Fugázó

Por alakú, élelmeszerbarát, víz- és fagyálló, hidraulikusan kötő fugahabarc, 2-7 mm közötti fugaszélességhez, bel- és kültéri felhasználásra. Kerámiaacsempék, lapok és mozaikok közötti fugafelületekhez, falon és padlón egyaránt. 12 színben kapható. Rugalmas és víztaszító. Gyöngyfényhatású.

Anyagszükséglet: kb. 0,5-0,9 kg/m<sup>2</sup>, a csempe formájától és a fugaszélességtől függően

6 kg-os vödör Szín: Grey Cement, White	961021/961022	500,- Ft/kg 3.000,- Ft/vödör	625,- Ft/kg 3.750,- Ft/vödör
6 kg-os vödör Szín: Yasmin, Camel, Miel, Manhattan, Bahama, Antracite, Light Brown, Brown, Blue, Grey	961023-961031	600,- Ft/kg 3.600,- Ft/vödör	750,- Ft/kg 4.500,- Ft/vödör
3 kg-os vödör Szín: Grey Cement, White	961021/961022	600,- Ft/kg 1.800,- Ft/vödör	750,- Ft/kg 2.250,- Ft/vödör
3kg-os vödör Szín: Grey, Yasmin, Camel, Miel, Manhattan, Bahama, Antracite, Light Brown, Brown, Blue	961023-961031	700,- Ft/kg 2.100,- Ft/vödör	875,- Ft/kg 2.625,- Ft/vödör



### Baumacol Szilikon

Kiváló minőségű, tartósan elasztikus szilikon tömítőanyag, vizesblokkok számára és kültéri felhasználásra. Kerámiaburkolatok dilatációs hézagainak, fal- és padlóhajlatainak lezárására, valamint csempeburkolatok és különböző anyagok (pl. ajtókávak, fürdőkádák) közötti tömítésre. Átlátszó és 12 színben kapható. UV-álló. Szilikonbázisú, 20%-ig tartósan nyúlásképes tömítőmassza.

Anyagszükséglet: 1 kartus kb. 10 fm-hez elegendő, 5 mm-es fuga szélességénél

300 ml/db, 12 db/kartus Szín: White, Grey, Grey Cement, Yasmin, Camel, Miel, Manhattan, Bahama, Antracite, Light Brown, Brown, Blue	956526	3.000,- Ft/db 36.000,- Ft/kartus	3.750,- Ft/db 45.000,- Ft/kartus
--	--------	-------------------------------------	-------------------------------------

## A FUGÁZÓK ÉS SZILIKONOK SZÍNVÁLASZTÉKA \*



White



Grey

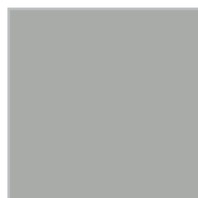

Grey Cement



Manhattan



Bahama



Antracite

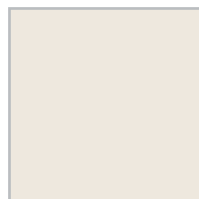

Yasmin



Camel



Miel



Light Brown



Brown



Blue

\*A fent látható színek tájékoztató jellegűek. A kiszállított anyagok teljes színhelyességéért felelősséget nem vállalunk!

Online megrendelés felvétel: [www.baumitshop.hu](http://www.baumitshop.hu) • Általános szállítási és értékesítési feltételeket lásd a 82-83. oldalon

Termék	Termékleírás	Cikkszám	Ár	Ár+ÁFA
--------	--------------	----------	----	--------

## KIEGÉSZÍTŐ TERMÉKEK



### Baumacol Protect

Vízzáró, de páraáteresztő, hidraulikusan kötő, oldószermentes, rugalmas, egykomponensű anyag, varrat és fugamentes szigetelésekhez, közvetlenül a bel- és kültéri kerámiaburkolatok alatt. Egykomponensű, simítható és kenhető, ragasztásra is alkalmas.

Anyagszükséglet: kb. 1,5 kg/m<sup>2</sup>, rétegvastagságtól függően  
18 kg-os zsák

956523

1.180,- Ft/kg  
21.240,- Ft/zs.

1.475,- Ft/kg  
26.550,- Ft/zs.



### Baumacol Proof

Oldószermentes, vízzáró, színes, egykomponensű, tartósan elasztikus, varrat- és fugamentes szigetelés nyomás nélkül lefolyó víz ellen, közvetlenül a beltéri zuhanyozók, zuhanyozófülkék és fürdőszobák kerámiaburkolatai alatt. Egykomponensű, hengerelhető és simítható, tartósan elasztikus.

Anyagszükséglet: kb. 1,5 kg/m<sup>2</sup>, rétegvastagságtól függően  
7 kg-os vödör

956522

1.900,- Ft/kg  
13.300,- Ft/vödör

2.375,- Ft/kg  
16.625,- Ft/vödör



### Baumacol Strap

Üvegszál erősítésű, elasztikus rendszerelem, fal- és padlóhajlatok szigetelésére. Optimális beágyazáshoz. Vízzáró. Vegyszerálló.

Szélesség: 12 cm, 10 fm/tekercs  
250 db/paletta

956524

660,- Ft/fm  
6.600,- Ft/tek.

825,- Ft/fm  
8.250,- Ft/tek.

## ALJZATKIEGYENLÍTÉS



### Baumacol Planea

Nagymértékben javított minőségű, gyorsan kikeményedő és hidraulikusan kötő speciális habarcs. Különleges adalékanyagai következtében kítűnően feldolgozható, 20 mm-es rétegvastagságig feszültségmentesen keményedik ki; ezt követően víz- és fagyálló. Vízszintes és függőleges felületeken is alkalmazható. Maximális rétegvastagság: 20 mm.

Anyagszükséglet: kb. 1,6 kg/m<sup>2</sup>, rétegvastagságtól függően  
25 kg-os zsák, 54 zsák/raklap = 1350 kg

156200/356200



164,- Ft/kg  
4.100,- Ft/zs.

205,- Ft/kg  
5.125,- Ft/zs.

Alapfelület előkészítés ld. 65. oldal (Baumit Grund, Baumit SuperGrund)

Online megrendelés felvétel: [www.baumitshop.hu](http://www.baumitshop.hu) • Általános szállítási és értékesítési feltételeket lásd a 82-83. oldalon

# FALAZÓHABARCSOK

Termék	Termékleírás	Cikkszám	Ár	Ár+ÁFA
<b>NEHÉZ HABARCSOK</b>				
	<b>Baumit Falazó Habarcs 100</b> <b>(Baumit MauerMörtel 100)</b> Magasabb statikai követelményeknek megfelelő, gyárilag kevert kész mész-cement habarcs.			
	Anyagszükséglet: kb. 1,7 kg szárazhabarcs/1 liter nedveshabarcs Kiadósság: kb. 24 liter friss habarcs zsákonként, kb. 600 l/to 40 kg-os zsák, 35 zsák/raklap = 1400 kg	151503	27.648,- Ft/to	34.560,- Ft/to
	Siló	151506	1.106,- Ft/zs. 27.648,- Ft/to	1.383,- Ft/zs. 34.560,- Ft/to
	<b>Baumit Falazó Habarcs 50</b> <b>(Baumit MauerMörtel 50)</b> Teherhordó falakhoz, válaszfalakhoz megfelelő, nagy szilárdságú, előkevert, kész mész-cement habarcs.			
	Anyagszükséglet: kb. 1,7 kg szárazhabarcs/1 liter nedveshabarcs Kiadósság: kb. 24 liter friss habarcs zsákonként, kb. 600 l/to 40 kg-os zsák, 35 zsák/raklap = 1400 kg	151502	24.241,- Ft/to	30.301,- Ft/to
	Siló	151505	970,- Ft/zs. 24.241,- Ft/to	1.213,- Ft/zs. 30.301,- Ft/to
	<b>Baumit Falazó Habarcs 30</b> <b>(Baumit MauerMörtel 30)</b> Egyszerű statikai követelményeknek megfelelő, gyárilag kevert mész-cement habarcs (hőszigetelő falazóelemekhez a Baumit Thermo Habarcsot javasoljuk).			
	Anyagszükséglet: kb. 1,6 kg szárazhabarcs/1 liter nedveshabarcs Kiadósság: kb. 25 liter friss habarcs zsákonként, kb. 625 l/to 40 kg-os zsák, 35 zsák/raklap = 1400 kg	151501	20.746,- Ft/to	25.933,- Ft/to
	Siló	151504	830,- Ft/zs. 20.746,- Ft/to	1.038,- Ft/zs. 25.933,- Ft/to
<b>HŐSZIGETELŐ HABARCS</b>				
	<b>Baumit Thermo Habarcs</b> <b>(Baumit ThermoMörtel 50)</b> Gyárilag kevert, kész hőszigetelő habarcs. Perlithabarcs hőszigetelő falazóelemek falazásához. Hővezetési tényező: 0,17 W/mK.			
	Anyagszükséglet: kb. 0,5 kg szárazhabarcs/1 liter nedveshabarcs Kiadósság: kb. 40 liter friss habarcs zsákonként, kb. 2000 l/to 40 literes zsák, 55 zsák/raklap = 2,2 m <sup>3</sup>	153603	36.864,- Ft/m <sup>3</sup> 1.475,- Ft/zs.	46.080,- Ft/m <sup>3</sup> 1.844,- Ft/zs.

Online megrendelés felvétel: [www.baumitshop.hu](http://www.baumitshop.hu) • Általános szállítási és értékesítési feltételeket lásd a 82-83. oldalon



Termék	Termékleírás	Cikkszám	Ár	Ár+ÁFA
--------	--------------	----------	----	--------

## SPECIÁLIS FALAZÓHABARCSOK



### Baumit PlanoFix

(Baumit PlanoFix)

Vékonygyazatú falazóhabarcs, pórusbeton és mészhomok falazóelemekhez.

Bővebben ld. 36. oldal



### Baumit Klinker Habarcs

(Baumit KlinkerMörtel)

Speciális habarcs klinkertégla falazatok készítéséhez. Cementszínű.

Anyagszükséglet: kb. 1,7 kg szárazhabarcs/1 liter nedveshabarcs

Kiadósság: kb. 15 liter/zsák, kb. 600 l/to

25 kg-os zsák, 54 zsák/raklap = 1350 kg

151525

35.747,- Ft/to  
894,- Ft/zs.

44.684,- Ft/to  
1.118,- Ft/zs.



### Baumit Burkoló Habarcs

(Baumit VormauerMörtel)

Speciális habarcs burkolótégla falazatok készítéséhez, cementszínű. 5%-nál magasabb vízfelvételű téglához ajánljuk.

Anyagszükséglet: kb. 1,7 kg szárazhabarcs/1 liter nedveshabarcs

Kiadósság: kb. 15 liter/zsák, kb. 600 l/to

25 kg-os zsák, 54 zsák/raklap = 1350 kg

151528

35.747,- Ft/to  
894,- Ft/zs.

44.684,- Ft/to  
1.118,- Ft/zs.

Online megrendelés felvétel: [www.baumitshop.hu](http://www.baumitshop.hu) • Általános szállítási és értékesítési feltételeket lásd a 82-83. oldalon

**Baunit  
Kert és Tér**

# A földi paradicsom



## Ahol minden kő a helyén marad

A Baunit Térburkolati Anyagok tartós megoldást nyújtanak hosszú távon a kerti és kültéri burkolatokhoz egyaránt. A Baunit az alapozástól az impregnált réteg kialakításáig magas minőségű termékeket kínál. A természetes- és műkö beépítéséhez a Baunit speciális, magas minőségű színvonalat képviselő termékeket fejlesztett ki, amelyek hosszú távon is szép és tartós burkolat kialakítását teszik lehetővé.

- Készre kevert termékek
- Gyors és egyszerű alkalmazás
- Tartós és könnyen tisztítható



**A jövő ötletei.** [baunit.com](http://baunit.com)

Termék      Termékleírás      Cikkszám      Ár      Ár+ÁFA

## TÉRBURKOLAT KÉPZÉS, KERTÉPÍTÉS



### Baumit Térburkolati Ágyazóhabarcs (Baumit PflasterDrainmörtel)

Gyárilag előkevert, trassz tartalmú, fagyálló és vízáteresztő drénbeton, C20-as osztályú. Térburkoló kövek és lapok ágyazóhabarcsa.

#### Baumit Térburkolati Ágyazóhabarcs GK4

Anyagszükséglet: kb. 18–20 kg/m<sup>2</sup>/cm = kb. 1800–2000 kg/m<sup>3</sup>  
40 kg-os zsák, 35 zsák/raklap = 1400 kg

951602      35.189,- Ft/to      43.986,- Ft/to  
1.408,- Ft/zs.      1.760,- Ft/zs.

Siló

951607      35.189,- Ft/to      43.986,- Ft/to



#### Baumit Térburkolati Ágyazóhabarcs GK8

Anyagszükséglet: kb. 18–20 kg/m<sup>2</sup>/cm = kb. 1800–2000 kg/m<sup>3</sup>  
40 kg-os zsák, 35 zsák/raklap = 1400 kg

951603      35.189,- Ft/to      43.986,- Ft/to  
1.408,- Ft/zs.      1.760,- Ft/zs.

Siló

951608      35.189,- Ft/to      43.986,- Ft/to



### Baumit Térburkolati Fugázóhabarcs (Baumit PflasterFugenmörtel)

Gyárilag kevert, javított, könnyen terülő, trassz tartalmú szárazhabarcs, C30-as szilárdsági osztályú. Fugák kitöltésére és szegélykövek fugázására 5 mm-es fugaszélességtől. Fagy- és sókivárgás-álló. Szemcse nagyság: 2 mm

Anyagszükséglet: burkolókövek: kb. 2–4 kg/m<sup>2</sup>/cm (fugamélység)  
burkolólapok: kb. 1 kg/m<sup>2</sup>/cm (fugamélység)  
szegélykőfugázás: kb. 2 kg/l (üregtérfogat)

Kiadósság: kb. 14 l nedves habarcs/zsák, kb. 560 l/to  
25 kg-os zsák, 56 zsák/raklap = 1400 kg

951600      35.189,- Ft/to      43.986,- Ft/to  
880,- Ft/zs.      1.100,- Ft/zs.



### Baumit Terméskő Habarcs (Baumit SteinMörtel)

Trassztartalmú, gyárilag előkevert, fagyálló szárazhabarcs terméskövek ágyazásához és falazásához. Maximális szemcseméret: 4 mm

Anyagszükséglet: kb. 20 kg/m<sup>2</sup>/cm = 2000 kg/m<sup>3</sup>  
25 kg-os zsák, 56 zsák/raklap = 1400 kg

951601      41.556,- Ft/to      51.945,- Ft/to  
1.039,- Ft/zs.      1.299,- Ft/zs.

## SZÁRAZ BETON



### Baumit Száraz Beton (Baumit TrockenBeton)

Gyárilag kevert szárazbeton. Vasbeton szerkezeti elemek készítéséhez ajánlott, mint pl. pillérek, földemek, kiváltók. Alkalmas aljzat készítéshez és javítási munkákhoz is. Betonminőség: C 20/25

Anyagszükséglet: kb. 20 kg/m<sup>2</sup>/cm  
40 kg-os zsák, 35 zsák/raklap = 1400 kg





152103      22.183,- Ft/to      27.729,- Ft/to  
887,- Ft/zs.      1.109,- Ft/zs.

Siló

152104      22.183,- Ft/to      27.729,- Ft/to

Az árak gyári árak, nem tartalmazzák a szállítási költségeket.

Online megrendelés felvétel: [www.baumitshop.hu](http://www.baumitshop.hu) • Általános szállítási és értékesítési feltételeket lásd a 82-83. oldalon

Termék	Termékleírás	Cikkszám	Ár	Ár+ÁFA
<b>MÉSZKŐ TERMÉKEK</b>				
	<b>Baumit Mészkeletés</b> Kalciumkarbonát, Ca tartalom min.: 38%  Kiszerezés: ömlesztve, zárt tartálykocsiban	159022	5.860,- Ft/to	7.325,- Ft/to
	<b>Baumit Takarmánymészkeletés</b> <b>Takarmánymészkeletés (takarmány-alapanyag)</b> Ca tartalom min.: 38% Szemcseméret: 0,0-0,1 mm Kiszerezés: ömlesztve, zárt tartálykocsiban zsákban, 40 kg/zsák, 30 zsák = 1200 kg/raklap	159061 159060	6.680,- Ft/to 8.600,- Ft/to	8.350,- Ft/to 10.750,- Ft/to
	<b>Takarmánymészkeletés gríz (takarmány-alapanyag)</b> Ca tartalom min.: 38% Szemcseméret: 0,2-1,0 mm Kiszerezés: ömlesztve, zárt tartálykocsiban zsákban, 40 kg/zsák 30 zsák = 1200 kg/raklap	159069 159071	7.240,- Ft/to 9.280,- Ft/to	9.050,- Ft/to 11.600,- Ft/to
	<b>Baumit Ipari Mészkeletés</b> Ca tartalom min.: 38%  Szemcseméret: 0-20 mm 20-50 mm 50-70 mm 70-100 mm  Kiszerezés: ömlesztve	559001 559002 559003 559004	1.000,- Ft/to 2.100,- Ft/to 2.100,- Ft/to 2.100,- Ft/to	1.250,- Ft/to 2.625,- Ft/to 2.625,- Ft/to 2.625,- Ft/to
	<b>Baumit Útépítési Kő</b>  Szemcseméret: 0-20 mm 0-300 mm 300-1000 mm  Kiszerezés: ömlesztve	559001 559005 559009	1.000,- Ft/to 2.100,- Ft/to 5.900,- Ft/to	1.250,- Ft/to 2.625,- Ft/to 7.375,- Ft/to

Az árak gyári árak, nem tartalmazzák a szállítási költségeket.

Online megrendelés felvétel: [www.baumitshop.hu](http://www.baumitshop.hu) • Általános szállítási és értékesítési feltételeket lásd a 82-83. oldalon

Termék	Termékleírás	Cikkszám	Ár	Ár+ÁFA
--------	--------------	----------	----	--------

## PERLIT TERMÉKEK



### Baumit Perfil

Élelmiszeripari, gyógyszeripari szűrési segédanyag.

Halmazsűrűség:  
P250, P340, P400: 60–120 kg/m<sup>3</sup>

Kiszerezés: papírzsákban

P-250: 60 l zsák, 0,06 m<sup>3</sup>/zsák, 36 zsák/raklap

P-340: 60 l zsák, 0,06 m<sup>3</sup>/zsák, 36 zsák/raklap

P-400: 60 l zsák, 0,06 m<sup>3</sup>/zsák, 36 zsák/raklap

159157	14.200,- Ft/m <sup>3</sup>	17.750,- Ft/m <sup>3</sup>
159158	15.750,- Ft/m <sup>3</sup>	19.688,- Ft/m <sup>3</sup>
159159	16.500,- Ft/m <sup>3</sup>	20.625,- Ft/m <sup>3</sup>

A Perfil termékek árai a raklap költségét tartalmazzák!



### Baumit Duzzasztott Építőipari Perlit P1

Hőszigetelő adalékanyag habarcszhoz és betonhoz.

Szemcseméret: 0–2 mm

Halmazsűrűség: 80–120 kg/m<sup>3</sup>

Kiszerezés: ömlesztve, zárt tartálykocsiban

159040	7.100,- Ft/m <sup>3</sup>	8.875,- Ft/m <sup>3</sup>
--------	---------------------------	---------------------------



### Baumit Duzzasztott Építőipari Perlit P2

Hőszigetelő adalékanyag habarcszhoz és betonhoz.

Szemcseméret: 0–1 mm

Halmazsűrűség: 40–90 kg/m<sup>3</sup>

Kiszerezés: ömlesztve, zárt tartálykocsiban









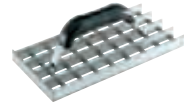

159043	6.600,- Ft/m <sup>3</sup>	8.250,- Ft/m <sup>3</sup>
--------	---------------------------	---------------------------

Az árak gyári árak, nem tartalmazzák a szállítási költségeket.

Online megrendelés felvétel: [www.baumitshop.hu](http://www.baumitshop.hu) • Általános szállítási és értékesítési feltételeket lásd a 82-83. oldalon

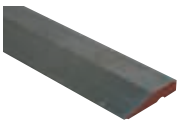
# SZERSZÁMOK

Termékleírás	Ár	Ár+ÁFA	Termékleírás	Ár	Ár+ÁFA
 <p><b>Simító, rozsdamentes</b></p> <p>hajlított nyelű 280x130x0,75 mm</p> <p>Cikkszám: 941002</p>	1.126,- Ft/db	1.408,- Ft/db	 <p><b>Kőműves kalapács</b></p> <p>acél nyellel, pvc fogantyúval 600 gr</p> <p>Cikkszám: 947401</p>	2.000,- Ft/db	2.500,- Ft/db
 <p><b>Műanyag simító</b></p> <p>280x140x3 mm</p> <p>Cikkszám: 942021</p>	848,- Ft/db	1.060,- Ft/db	 <p><b>Kőműves kanál</b></p> <p>acél, hegesztett, egyenes nyelű 180 mm</p> <p>Cikkszám: 940401</p>	1.594,- Ft/db	1.993,- Ft/db
 <p><b>Fogazott simító</b></p> <p>rozsdamentes 280x130x0,75 – 6 mm-es 280x130x0,75 – 10 mm-es</p> <p>Cikkszám: 941706 Cikkszám: 941710</p>	1.229,- Ft/db 1.229,- Ft/db	1.536,- Ft/db 1.536,- Ft/db	 <p><b>Gipszelő kanál</b></p> <p>rozsdamentes egyenes nyelű 60 mm 80 mm 100 mm</p> <p>Cikkszám: 946003 Cikkszám: 946005 Cikkszám: 946006</p>	750,- Ft/db 793,- Ft/db 840,- Ft/db	938,- Ft/db 991,- Ft/db 1.050,- Ft/db
 <p><b>Esztrichkard</b></p> <p>* rozsdamentes</p> <p>500x90x1,2 600x90x1,2 500x120x1* 600x120x1* mm</p> <p>Cikkszám: 943001 Cikkszám: 943004 Cikkszám: 944001 Cikkszám: 944003</p>	2.196,- Ft/db 2.201,- Ft/db 2.230,- Ft/db 2.400,- Ft/db	2.745,- Ft/db 2.751,- Ft/db 2.788,- Ft/db 3.000,- Ft/db	 <p><b>Sarokkanál, belső sarokhoz</b></p> <p>rozsdamentes 120x97x97 110x75x75 80x60x60 mm</p> <p>Cikkszám: 946401 Cikkszám: 946402 Cikkszám: 946403</p>	1.300,- Ft/db 1.166,- Ft/db 861,- Ft/db	1.625,- Ft/db 1.458,- Ft/db 1.076,- Ft/db
 <p><b>Felhúzó simító</b></p> <p>rozsdamentes 480x180x0,75 mm 500x130x0,75 mm</p> <p>Cikkszám: 941901 Cikkszám: 941701</p>	2.000,- Ft/db 2.500,- Ft/db	2.500,- Ft/db 3.125,- Ft/db	 <p><b>Sarokkanál, külső sarokhoz</b></p> <p>rozsdamentes 120x97x97 110x75x75 80x60x60 mm</p> <p>Cikkszám: 946501 Cikkszám: 946502 Cikkszám: 946503</p>	1.200,- Ft/db 1.200,- Ft/db 820,- Ft/db	1.500,- Ft/db 1.500,- Ft/db 1.025,- Ft/db
 <p><b>Felületsimító, préselt</b></p> <p>500 mm</p> <p>Cikkszám: 948003</p>	1.738,- Ft/db	2.173,- Ft/db	 <p><b>Sarokkaparó</b></p> <p>alumínium, 8 pengés 500x85 mm</p> <p>Cikkszám: 941001</p>	3.092,- Ft/db	3.865,- Ft/db

Termékleírás	Ár	Ár+ÁFA	Termékleírás	Ár	Ár+ÁFA
 <p><b>Térdvédő kagylóformájú</b> gumiból, elasztikus rögzítőpánttal</p> <p>Cikkszám: 944401</p>	1.900,- Ft/db	2.375,- Ft/db	 <p><b>Rácsos kaparó</b> 285x140 mm</p> <p>Cikkszám: 941601</p>	2.000,- Ft/db	2.500,- Ft/db
 <p><b>Nemesvakolat kaparó, szögletes</b> 180x90 mm</p> <p>Cikkszám: 945801</p>	1.096,- Ft/db	1.370,- Ft/db	 <p><b>Kicsapózsinór</b> Műanyag, 15 m zsinórral</p> <p>Cikkszám: 944201</p>	600,- Ft/db	750,- Ft/db
 <p><b>Szivacsos simító, durva</b> 280x140 mm</p> <p>Cikkszám: 944502</p>	1.072,- Ft/db	1.340,- Ft/db	 <p><b>H-kartecsní</b> 1.000x135 mm</p> <p>Cikkszám: 941011</p>	1.814,- Ft/db	2.268,- Ft/db
 <p><b>Pótszivacs</b> 280x140 mm</p> <p>Cikkszám: 947021</p>	381,- Ft/db	476,- Ft/db	 <p><b>H-kartecsní</b> 1.500x135 mm 1.800x135 mm</p> <p>Cikkszám: 941509 Cikkszám: 941811</p>	2.722,- Ft/db 3.630,- Ft/db	3.403,- Ft/db 4.538,- Ft/db
 <p><b>PU esztrich simító</b> 280x140 mm 320x180 mm</p> <p>Cikkszám: 944051 Cikkszám: 944021</p>	587,- Ft/db 1.400,- Ft/db	734,- Ft/db 1.750,- Ft/db	 <p><b>Trapéz kartecsní</b> 1.000x113 mm 1.500x113 mm 1.800x113 mm</p> <p>Cikkszám: 941110 Cikkszám: 941115 Cikkszám: 941120</p>	1.732,- Ft/db 2.578,- Ft/db 3.482,- Ft/db	2.165,- Ft/db 3.223,- Ft/db 4.353,- Ft/db
 <p><b>Polisztirol csiszoló</b> 500x240 mm 350x200 mm</p> <p>Cikkszám: 946301 Cikkszám: 946302</p>	2.700,- Ft/db 3.200,- Ft/db	3.375,- Ft/db 4.000,- Ft/db	 <p><b>Alumínium vízmérték</b> 100 cm 200 cm</p> <p>Cikkszám: 949100 Cikkszám: 949200</p>	3.570,- Ft/db 6.000,- Ft/db	4.463,- Ft/db 7.500,- Ft/db
 <p><b>Polisztirol csiszoló tartalék</b> 500x240 mm 350x200 mm</p> <p>Cikkszám: 943101 Cikkszám: 943102</p>	1.090,- Ft/db 874,- Ft/db	1.363,- Ft/db 1.093,- Ft/db	 <p><b>Keverőszár</b> 90x500 / 8 mm 120x500/10 mm</p> <p>Cikkszám: 941100 Cikkszám: 941200</p>	2.138,- Ft/db 3.407,- Ft/db	2.673,- Ft/db 4.259,- Ft/db

Termék	Termékleírás	Cikkszám	Ár	Ár+ÁFA
--------	--------------	----------	----	--------

## BAUMIT VEVŐSZOLGÁLAT

A Baumit a falazás, vakolás, hőszigetelés és felújítás valamennyi területén a szolgáltatások teljes körét kínálja Önnek. Javaslatokat teszünk alkalmazás-technikai kérdések esetén, segítünk Önnek a termék kiválasztásában és szaktanácsadást adunk a gyakorlatban tapasztalt munkatársaink segítségével.

### Szervizprogramunk a következőkből áll:

- U - érték számítása külső falon
- felújítási javaslatok a vakolat és a homlokzat lehető leghatásosabb felújítására
- eredeti színminta készítése, vödörben, mintalapon vagy akár a helyszínen
- elméleti és gyakorlati továbbképzés profioknak és még sok egyéb szolgáltatás

## BAUMIT TERMÉKISMERTETŐK

Az utóbbi években az építőanyagok egyre inkább speciális termékeké váltak. A Baumit termékismertető kiadványai segítségével professzionális információkhoz juthat, és könnyedén eligazodhat a sokféle kivitelezési és környezetvédelmi követelmények között.



### ■ Homlokzatok

- Baumit open – A lélegző homlokzat
- Baumit open S – A felújító lélegző homlokzat
- Baumit EPS Homlokzati Hőszigetelő Rendszer
- Baumit Ásványi Homlokzati Hőszigetelő Rendszer
- Baumit Ragasztó Tárcsa

### ■ Vakolatok

- Baumit Nanopor Vakolat
- Baumit ArtLine Vakolat
- Baumit színvilág – Az élet színei (Nemes Vakolatok és Festékek)
- Baumit színvilág – Baumit Nemes Vakolatok és Mozaik Vakolatok

### ■ Felújító rendszerek

- Baumit Sanova Felújító Rendszer K/N
- Baumit Sanova Felújító Rendszer WTA
- Baumit Sanova Egyrétegű Trassz Vakolat
- Baumit Sanova Trasszit Vakolat

### ■ Esztrichek

- Baumit Alfa 2000, 3000 (önterülő esztrich)
- Térburkoló anyagok

### ■ Segédletek

- Baumit Kivitelezői Kézikönyv
- Baumit Tervezési Segédlet
- Baumit Műszaki Lapok
- Baumit Tervezői CD

## SZÍNKÁRTYA



### Színkártya

A világ 200 legszebb színe.

950079	3.380,- Ft/db	4.225,- Ft/db
--------	---------------	---------------

## SZÍNMINTA



### Színminta

Színminta minden színes termékhez

- vödörben 1,5 kg
- kézi mintatáblára felhordva
- helyszíni mintafelület készítés a Baumit szakembere által (min. 500 m<sup>2</sup> homlokzatfelületű épület esetén)

949910	3.470,- Ft/db	4.338,- Ft/db
949911	3.470,- Ft/db	4.338,- Ft/db
949912	8.190,- Ft/ kiszállítás	10.238,- Ft/ kiszállítás

## FELÚJÍTÁS



### Nedvességtartalom-meghatározás

Felújítási javaslattal kiegészítve – max. 5 helyen vett mintából

### Nedvesség- és sótartalom-meghatározás

Laborvizsgálat – max. 5 helyen vett mintából felújítási javaslattal kiegészítve

**Térítésmentes  
szolgáltatás**



Termék	Termékleírás	Cikkszám	Ár	Ár+ÁFA
--------	--------------	----------	----	--------

## OPTIMÁLIS HŐSZIGETELÉS SZÁMÍTÁS – SZÁMÍTÓGÉPPEL

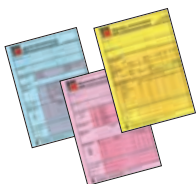

### Hő- és páraátbocsátás, Homlokzat optimális hőszigetelése

Meglévő falszerkezet, majd a javasolt hőszigeteléssel ellátott fal hő- és páraátbocsátásának kiszámítása, diagrammal ábrázolva

**Térítésmentes szolgáltatás**

## BAUMIT MUNKARUHA



### Baumit Munkaruha

Kétrészes munkaruha garnitúra, kantáros nadrág+kabát, fehér színben, Baumit logóval feliratozva

Méretek: 48, 50, 52, 54, 56, 58, 60, 62

11.300,- Ft/garn.

14.125,-Ft/garn.

**Szállítási határidő: a raktárkészlet függvényében változó.**

Szállítás postai úton vagy személyesen a Baumit munkatársak segítségével.

## BAUMIT HOMLOKZATI VÉDŐHÁLÓ



### Felirat nélküli védőháló

Fehér színű, duplaszövésű állványvédő háló

Kiszerezés: tekercsben

Súly: 16,2 kg/tekercs

Méret: 1 tekercs = 3,6 m x 50 m = 180 m<sup>2</sup>

253,- Ft/m<sup>2</sup>

316,- Ft/m<sup>2</sup>

### Baumit logóval és felirattal ellátott védőháló

Fehér színű, duplaszövésű állványvédő háló, piros és fekete feliratozással

Kiszerezés: tekercsben

Súly: 16,2 kg/tekercs

Méret: 1 tekercs = 3,6 m x 50 m = 180 m<sup>2</sup>

253,- Ft/m<sup>2</sup>

316,- Ft/m<sup>2</sup>

## BAUMIT TERVEZŐI CD



### A Baumit Tervező CD tartalmaz:

- Színbeillesztő programok: ArchiCAD, AutoCAD, Allplan
- Prospektusok
- Segédletek
- Csomóponti rajzok
- Egyéb információs anyagok

**DÍJMENTES!**

**A Baumit Tervezői CD-t igényelheti bármelyik elérhetőségünkön.**

# ÉRTÉKESÍTÉS ÉS SZÁLLÍTÁS

## ÁLTALÁNOS SZÁLLÍTÁSI ÉS ÉRTÉKESÍTÉSI FELTÉTELEK

### 1. Árak

- 1/1 Ezen árjegyzékünk 2010. március 1-től érvényes. Ezzel minden korábbi árközlésünk és Általános Szállítási Feltételeink érvényüket veszítik.
- 1/2 Az árjegyzékben szereplő árak a minimális szállítási mennyiség felett a Vevő által megadott szállítási címre lesz állítva értendőek (kivétel ipari termékek, melyek ára Gyártó telephelyein történő átvétellel értendő). A szállított mennyiségeknek szállítási címenként kell a minimális szállítási mennyiséget elérniük vagy meghaladniuk. A minimális szállítási mennyiségek a következők:
- Raklapos anyagok, vödörös termékek, tartozékok, eps-ek estén min. 8 raklap, vagy 250 ezer forint Áfa nélküli nettó érték
  - Silós termékek 15 tonna az első kiszállításkor, utána 20 tonna az utántöltésnél
- Minimális mennyiségek alatti kiszállítás megrendelése esetén 5.000 Ft+Áfa fuvardíjat számolunk ki szállítási címenként. **4 raklap vagy 100 ezer forint nettó érték alatti megrendelések esetén a Baumit Kft. a szállítás teljes költségét átterheli a vevőre!**
- 1/3 A minimális rendelési egység zsákos raklapos termékek esetén 1 raklap (kivéve zsákos nemesvakolatok és zsákos Sanova termékek), egyéb termékeknek 1 tekercs, 1 szál, 1 vödör, 1 kanna, hőszigetelő lemezeknél egy csomag, dübelnél 1 doboz. Az előbbieknél kisebb mennyiségek vásárlására nincs lehetőség.

#### 1/4 Fuvardíj táblázat

- saját elszállítás esetén a minimális szállítási mennyiség felett (zsákos kiszárlásnál 8 raklap, vödörös kiszárlású termékek, ragasztó tapasz 250.000,- Ft ÁFA nélküli nettó érték felett) a vevők részére megtérítjük a fuvar díjköltséget. A vevők az általuk bonyolított fuvart leszámolják a Baumit Kft. felé, melynek pénzügyi rendezése kompenzációval történik. A számlához a mennyiség, km és ár ellenőrzése érdekében minden esetben mellékelni kell a menetlevelet és a szállítólevelet. A költségterítés mértéke nettó:

Km	tonna	m <sup>3</sup>
0-75	1.150,-Ft	550,-Ft
76-150	1.650,-Ft	780,-Ft
151-	2.200,-Ft	1.075,-Ft

- 1/5 A költségterítés számításának alapja az áru térfogata, vagy tömege. A hőszigetelő lemezekre (polisztirol, ásványi lemez) térfogata után költségterítést nem biztosítunk.
- 1/6 Az EUR raklapok betéti díja: 2000,-Ft/db+Áfa, csomagolási költség 980,-Ft/raklap+Áfa, raklaphasználati díj: 400,- Ft/db+Áfa, daruzási költség 400,- Ft/raklap+Áfa. **Csak a Gyártótól származó és a 2 hónapon belül visszazárlított, épít, rendeltetésű használatra alkalmas állapotban levő raklapot kötelese a Gyártó visszavenni.**

### 2. Megrendelés

- 2/1 Vevő a Gyártó termékeit, a Gyártó dorogi telephelyén rendelheti meg. A megrendelést levélben, faxon, e-mailen (Baumit Shop) is elfogadjuk. **Telefonon leadott megrendeléseket nem áll módunkban elfogadni!** A megrendelés módját a szállítólevél feltüntettjük. A Gyártó más telephelyein leadott megrendelések teljesítéséért felelősséget vállalni nem áll módunkban.
- 2/2 Termékeket nem vásárolunk vissza.
- 2/3 Vevő a megrendelésében megadhat kívánt szállítási határidőt. Amennyiben Gyártó ettől eltérő, későbbi időpontban tud szállítani, úgy erről a Vevőt értesíti. Időintervallum megadása esetén Gyártó a megadott időszakba eső tetszőleges munkanapon szállíthat. A színes termékek szállítási határidőit szempontjából az egyes termékekre vonatkozó általános szállítási feltételek az irányadók, melyeket az árjegyzék a termékekkel tartalmaz.

- 2/4 **Egyedi megállapodás alapján történő megrendeléskor kérjük, hivatkozzon a megállapodás számára.**

### 3. Teljesítés

- 3/1 A Vevő vagy megbízottja az áru átvételét a szállítólevél aláírásával és pecsétjével igazolja, és esetleges észrevételeit feltünteti.
- 3/2 A Vevő köteles a tárolási és felhasználási utasításokat, valamint a szavatossági határidőket betartani, mert ellenkező esetben a Gyártónak nem áll módjában az ebből eredő reklamációkat orvosolni.
- 3/3 Saját fuvarozás esetében az átvétel helye a Gyártó telephelye. Ebben az esetben a fuvarozás során esetlegesen bekövetkező károkat a Gyártó felelősséget nem vállal.
- 3/4 A Gyártó ingyenesen áll a Vevő rendelkezésére alkalmazástechnológiai tanácsadás céljából.
- 3/5 A Vevő tudomásul veszi, hogy a Gyártó, illetve képviselője jogosult a Vevő megbízásából a Gyártó telephelyére (telephelyeire) be-, és kilépő gépjármű teljes körű (fülke, csomagtartó, rakodótér, stb.) biztonságtechnikai átvizsgálására. Az átvizsgálás magába foglalja annak ellenőrzését, hogy a Vevő vagy képviselője jogosult-e a belépésre, ittasság gyanúja a gépjármű vezetője és utasa(i) esetében fennáll-e, valamint a rakomány azonos-e a szállítási bizonylaton feltüntetettel. Amennyiben az ittasság mértéke alkoholszondával megállapításra került, a Gyártó, illetve képviselője köteles értesíteni az illetékes rendőrkapitányságot és jogosult a gépkocsivezetőt visszatartani a rendőrség kiérkezéséig.
- 3/6 A Vevő a képviselője köteles betartani a Gyártó telephelyein érvényes közlekedési, valamint a dohányzásra vonatkozó szabályokat. Ezen szabályok megsértéséből eredő okozott kárért Vevő teljes körűen felel.

### 4. Szállítás, csomagolás, lerakodás

- 4/1 A Gyártó a Vevő részére az egész ország területén házhoz szállítja a megvásárolt árukat (Isd. 1. pont). Az árak egy alkalommal történő fuvarozást foglalnak magukba. A Vevő hibájából szükségessé váló újabb házhozszállítás költségei a Vevőt terhelik.
- 4/2 A Vevő a megrendeléskor közli különleges igényét, mint pl: csak szülő vagy nyerges tehergépkocsival (annak függvényében, hogy igénylik-e az áru daruval történő lerakodását), rossz időjárási körülmények között nem megközelíthető az építkezés. A közlés elmulasztásából eredő többletköltségeket Vevő viseli.
- 4/3 A zsákos termékek raklapon zsugorfoliázva kerülnek forgalomba.
- 4/4 Amennyiben a szállítási cím megközelítéséhez bármilyen engedély szükséges, ennek beszerzése a Vevő feladata.
- 4/5 A Vevő tudomásul veszi, hogy a Gyártó jogosult minden olyan személyt a Vevő meghatalmazottjának tekinteni, akiről a Vevő által megjelölt szállítási címen jogilag feltehető, hogy a Vevő képviselőjére jogosult.
- 4/6 Amennyiben Vevő fuvarozója Gyártó külön felszólítása ellenére túlsúlyos rakományként szállítja el a terméket, úgy az ebből eredő jogkövetkezményekért (bírság) a Vevő vállalja a felelősséget, még abban az esetben is, ha a határozat a Gyártó nevére lett kiállítva.

### 5. Minőség

A Gyártó garantálja, hogy termékei a hatályos szabvány előírásainak megfelelnek, és minőségi bizonyítvánnyal rendelkeznek.

### 6. Egyéb feltételek

A jelen „Általános szállítási és értékesítési feltételek”-ben nem szabályozott kérdésekben a Polgári törvénykönyv és a hatályos magyar jogszabályok érvényesek. Az Árjegyzék kizárólag Magyarország területén, belföldi forgalomra érvényes. Amennyiben a Baumit Kft. valamely kereskedelmi partnere – a Baumit Kft. tudta és beleegyezése nélkül – árjegyzéki árakon vagy alatta exporttevékenységet folytat a Baumit Kft. bármely termékével, úgy azonnali szerződésbontással szankcionálható.

## BAUMIT SZÁLLÍTÓSILÓK SZÁLLÍTÁSI ÉS BÉRLETI FELTÉTELEI

### 1. Silók

- 1/1 Nyomás alatti vagy nyomás nélkül működő szállítósilók állnak rendelkezésre. A silók típusa az alkalmazott gépkörnyezetnek (szárazanyag továbbító berendezés) felel meg.
- 1/2 Siló állításakor a maximálisan szállítható mennyiség 18 m<sup>3</sup>-es siló esetén 15 tonna, 22 m<sup>3</sup>-es siló esetén 14 tonna. Utántöltés termékől és siló nagyságtól függően 20-27 tonnáiig lehetséges.

#### 2. Silótelepítés-töltés

- 2/1 A Baumit silók telepítésének, ill. átállításának költsége 18.000,-Ft+Áfa.
- 2/2 A Baumit siló felállítását 2-5 munkanapos szállítási határidővel vállaljuk.
- 2/3 A siló leszállításának a pontos munkakezdés és az üzembeállítás érdekében az üzembeállítás előtt legalább egy nappal meg kell történnie.
- 2/4 A tartálykocsival történő utántöltés szállítási határideje 1-3 munkanap.
- 2/5 Amennyiben Gyártó adott időszakban nem tud silót biztosítani, úgy kártérítési igényt vele szemben támasztani nem lehet.

### 3. Bérleti díj

- 3/1 A Baumit silók a normál felhasználási idő tartamára ingyen állnak rendelkezésre (2 tonna/nap illetve esztrich esetén 4 tonna/nap), ezek után naptári naponként 1.500,-Ft bérleti díjat számítunk fel.
- 3/2 Gyártó jogosult a bérleti díj felszámítása helyett a silót elszállítani.
- 3/3 A Baumit silóban maradt anyagot visszavásároljuk. Az anyag visszavételekor a számlázott árat írjuk jóvá 2.000,-Ft/tonna szállítási és kezelési költség levonásával. 2 tonna alatti maradékok nem írunk jóvá.
- 3/4 **Amennyiben silóállítás után a Vevő további silótöltést nem vesz igénybe, a visszazárlított anyagot nem áll módunkban jóváírni.**

#### 4. Feltöltési tömlő hossza

A keverék szétválásának veszélye miatt a tartálykocsik alapvetően rövid tömlőkkel dolgoznak. Maximális tömlőhossz 40 m. A tömlőhossz kiépítése 25 m-ig,

esztrichnél 14 m-ig ingyenes. Hosszabb tömlőhosszigény esetén 6.000,-Ft+Áfa többletköltséget számítunk fel.

#### 5. Silók kiszállítása és a silók helye

- A silók helyét, faalátéteket és a telepre való behajtást a feldolgozónak, az építető cégnek vagy az építetőnek kell előkészítenie.
- 5/1 A megrendelőnek megfelelő helyet kell biztosítania a silók felállításához és folyamatos töltéséhez. A terület akkor legyen, hogy a négytengelyes speciális silószállító, illetve silótöltő nyerges vontatónk biztonságosan elhelyezhesse, illetve tölthesse a silót. Gondoskodni kell a mindenkori akadálytalan megközelíthetőségről és teherbíró útról. A már meglévő bejárati utaknak, járdáknak, csatornafedeleknek olyanoknak kell lennie, hogy speciális járműveink (40 tonna) ne hagyjanak keréknyomot rajtuk, illetve ne rongálják azokat. A felmerülő károkat felelősséget nem vállalunk.
- 5/2 A megrendelő felel a felállítási hely kiválasztásáért, melynek legkisebb távolsága a munkagödörök/árkóktól és részőktől nem lehet kevesebb, mint azok magassága (mélysége) + 1 m (pl. 1,5 m-es munkagödör + 1 m = 2,5 m távolság). Az altalajt úgy kell előkészíteni és vízszintesen elplanírozni és tömöríteni, hogy a siló felállítható legyen.
- 5/3 Segítőket rendelkezésre bocsátása: a silószállító jármű megérkezésekor és távozásakor az építés helyszínén személyzetnek kell tartózkodnia. A segítőket mindenkor rendelkezésre kell bocsátani, különben a szállító felmerülő többletmunkája leszámolásra kerül.
- 5/4 Az állékonyság biztosítására, ha szükséges, a megrendelőnek talpfa aljzatot kell rendelkezésre bocsátania és szakszereven elkészítenie a siló számára. A silót csak a megrendelő részéről rendelkezésre bocsátott, 250-300 cm hosszú, 30 cm széles és legalább 8 cm vastag pallóra szabad felállítani. A talpfa aljzatot és a pallókat alamosás és oldalirányú elmozdulás ellen biztosítani kell (lehoronyzás). A silók elhelyezésével a teljes felelősség a megrendelőt terheli az állékonyságért.

## BAUMIT SZÁLLÍTÓSILÓK SZÁLLÍTÁSI ÉS BÉRLETI FELTÉTELEI

- 5/5 Ha az 5/1-4 pontban leírt feltételek nem adóttak, a silószállító jármű vezetőjének joga van a silót a megrendelő költségére visszazállítani az üzembe. Felállítási idő: max. 30 perc.
- 5/6 Várakozási idő: a szállító jármű várakozási idejének költsége az építés helyszínén a bérlőt terheli, amikor is minden megkezdett 1/2 óra egy órának számítva kerül leszámításra (5.000,- Ft/óra+Áfa).
- 5/7 A silót engedélyünk nélkül nem szabad sem ugyanazon az építési helyszínén áthelyezni, daruval megemelni, elforgatni, sem más építkezésre átszállítani.
- 5/8 Fontos: Ügyelni kell az áthaladási magasságra (4 méter) a házbejáratoknál és felső vezetékeknél. A silók lejelentésekor ügyelni kell rá, hogy a siló felállítási helye és a rakodási terület mindekkor szabadon megközelíthető legyen (ne legyenek útban törmelék- vagy homokhalmok, téglarakások stb.).
- 5/9 A megrendelő hibájából sikertelen szállítások költségeit leszámítjuk a megrendelőnek.

### 6. Silók használati feltételei

- 6/1 Ha nyomás alatti silóról van szó, az üzemi nyomás nem lehet nagyobb 2 atm-nál. A balesetek és zavarok elkerülésére a munka végeztével minden esetben meg kell szüntetni a tartályban a túlnyomást és siló kifolyónyílásának zárószerszemet biztosítani kell a kinyitás ellen.
- 6/2 A nyomás alatt álló silót semmilyen körülmények között nem szabad kinyitni. A siló sérüléseit vagy a hiányos üzemkészültséget haladéktalanul jelenteni kell számunkra. Változtatásokat vagy javításokat csak mi eszközölhetünk.
- 6/3 Az építkezésen folyó munkák befejezése után vagy a siló kiürülésének jelentésekor a silóban a nyomásszabályzó segítségével meg kell szüntetni a nyomást.

### 7. Felelősségvállalás

- 7/1 A Baumit silókat és siló-keverőállomásokat az Állami Energetikai és Energiaszabványügyi Felügyelet Kazánfelügyelete ellenőrzi, ezért azokat csak az Állami Energetikai és Energiaszabványügyi Felügyelet Kazánfelügyelete műszaki útmutatásai és a Baumit silók és silókeverő-állomások üzemeltetésére

vonatkozó előírásai figyelembevételével lehet alkalmazni.

- 7/2 A Baumit Kft. felelőssége a silók ki- és elszállítására vonatkozik, azaz addig áll fenn, amíg a siló a teherautó emelőszerkezetével kapcsolatban van. A silóval együtt szállított berendezésekért (rázószerkezet, dugaszoló aljzat, kábel fedél, stb.) és a gépért a kivitelező cég, vagy az építető felel. A nem rendeltetésszerű használatból, eltűnésből, lopásból adódó károk és javítási költségek, a hiányzó tartozékok, a kereskedelmi partneren keresztül, a megrendelő felé leszámításra kerülnek. A megrendelő a siló minden sérüléséért felel, amíg a siló az építési helyszínén áll.
- 7/3 A silók telephelyen való üzemeltetéséből származó minden kárért a feldolgozó, építető felel.
- 7/4 A silók feliratozása: Silóinkat sem matricával vagy öntapadó fóliával, sem feliratokkal nem szabad ellátni. Az efféle cégfeliratok eltávolítását a bérlő költségére végeztetjük el.

### 8. Silók töltése és visszazállítása

- 8/1. A Baumit silók töltésekor, amennyiben a megrendelt mennyiséget a sofőr silótelítettség miatt nem tudja lefűjni a silóba, a töltőautóban maradt mennyiséget nem áll módunkban jóváírni a megrendelőnek. A töltőautóban maradt anyag visszazállításával kapcsolatos szállítási költségeket, a kereskedelmi partneren keresztül a megrendelőnek kiszámítjuk.
- 8/2. A siló töltése esetén a siló megközelíthetőségét az építkezésen, a megrendelőnek minden esetben biztosítani kell. Amennyiben a silót a töltőautó nem tudja megközelíteni (pl. időjárás okozta útviszonyok miatt), a megrendelt anyag visszazállításával kapcsolatos költségeket, a kereskedelmi partneren keresztül a megrendelőnek kiszámítjuk.
- 8/3. A Baumit silók visszazállításakor a silóban maximum 8 tonna anyag lehet. Ha a silóban lévő anyag súlya meghaladja a 8 tonnát, a siló leürítésével kapcsolatos költségeket, a kereskedelmi partneren keresztül a megrendelőnek kiszámítjuk.

## EGYÉB GÉPEK, BERENDEZÉSEK SZÁLLÍTÁSI ÉS BÉRLETI FELTÉTELEI

### 1. Bérleti feltételek

- 1/1 Gyártó külön megállapodás alapján silóban vásárolt Baumit termékek feldolgozásához bérleti díj megfizetése mellett gépeket, berendezéseket biztosít.
- 1/2 A bérelt gépekkel, berendezésekkel kizárólag Baumit silós termékek dolgozhatóak fel.
- 1/3 Gyártó az átadott gépek használatáról, kezeléséről balesetvédelmi, munkavédelmi, tűzvédelmi oktatást tart Bérlő részére, melyről jegyzőkönyv készül. Az átadott eszközöket kizárólag oktatott dolgozók kezelhetik.
- 1/4 Vevő/Bérlő az átvett eszközök nem rendeltetésszerű használatából, lopásból vagy rongálásból eredő károkért, teljes anyagi felelősséggel tartozik.
- 1/5 Amennyiben Gyártó képviselői a munkahelyi látogatások alkalmával megállapítják a gondatlan használatot, vagy Bérlő nem Baumit terméket dolgoz fel a bérelt eszközzel, úgy Gyártó jogosult a Bérlőnek átadott összes gépet, berendezést azonnal Bérlő költségére elszállítani.
- 1/6 Diesel üzemű berendezések üzemanyagának beszerzése és költsége Bérlőt terheli.
- 1/7 **A visszazállított eszközök tisztítása Bérlő feladata. Amennyiben ez nem megfelelő úgy a Gyártó 20.000,- Ft + ÁFA tisztítási költséget számít fel.**
- 1/8 Amennyiben Gyártó adott időszakban nem tud gépet biztosítani, úgy kártérítési igényt vele szemben támasztani nem lehet.

### 2. Bérleti díjak

- 2/1 Az F100 szárazanyag továbbító berendezésnek és tartozékainak bérleti díjai alapesetben feltételezik a napi 1 tonna fogyasztást.
- 2/2 Gyártó a bérleti díjat minden hónap végén kiszámítja. A fizetési határidő minden esetben 8 naptári nap. A bérleti díj megfizetésének elmulasztása a berendezések azonnali visszazállítását vonja maga után.
- Gyártó az alábbi bérleti díjakat számlazza ki Bérlő felé:

Gép/berendezés megnevezése	Bérleti díj Ft/to
F100 szárazanyag továbbító fejszeleppel	1.700,-
szűrőfedéllel, szondával, egy garnitúra csővel (50 fm)	700,-
D20 habarcskeverő	800,-
D30 habarcskeverő	800,-
D40 habarcskeverő	800,-
<b>Gépek, berendezések Önterülő Esztrich bedolgozásához</b>	
Siló+SMP berendezés	2.000,-
Vakológép speciális csigával, csigaköpennyel	1.000,-
<b>Fenti árak az ÁFA-t nem tartalmazzák!</b>	

### SILÓ TELÍTETTSÉGI FOK

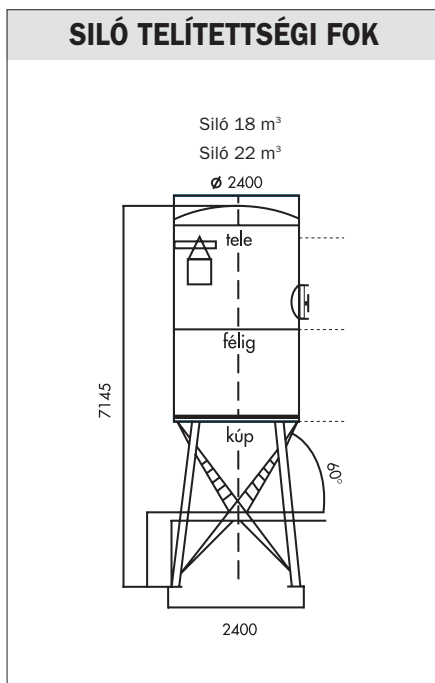

# SILÓ FELÁLLÍTÁSÁNAK HELYIGÉNYE

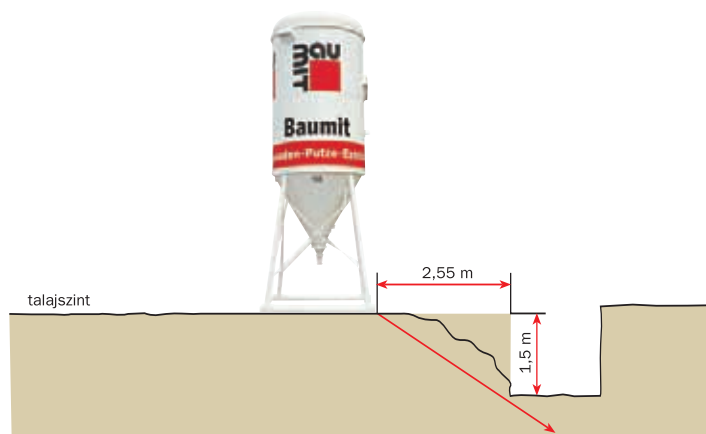
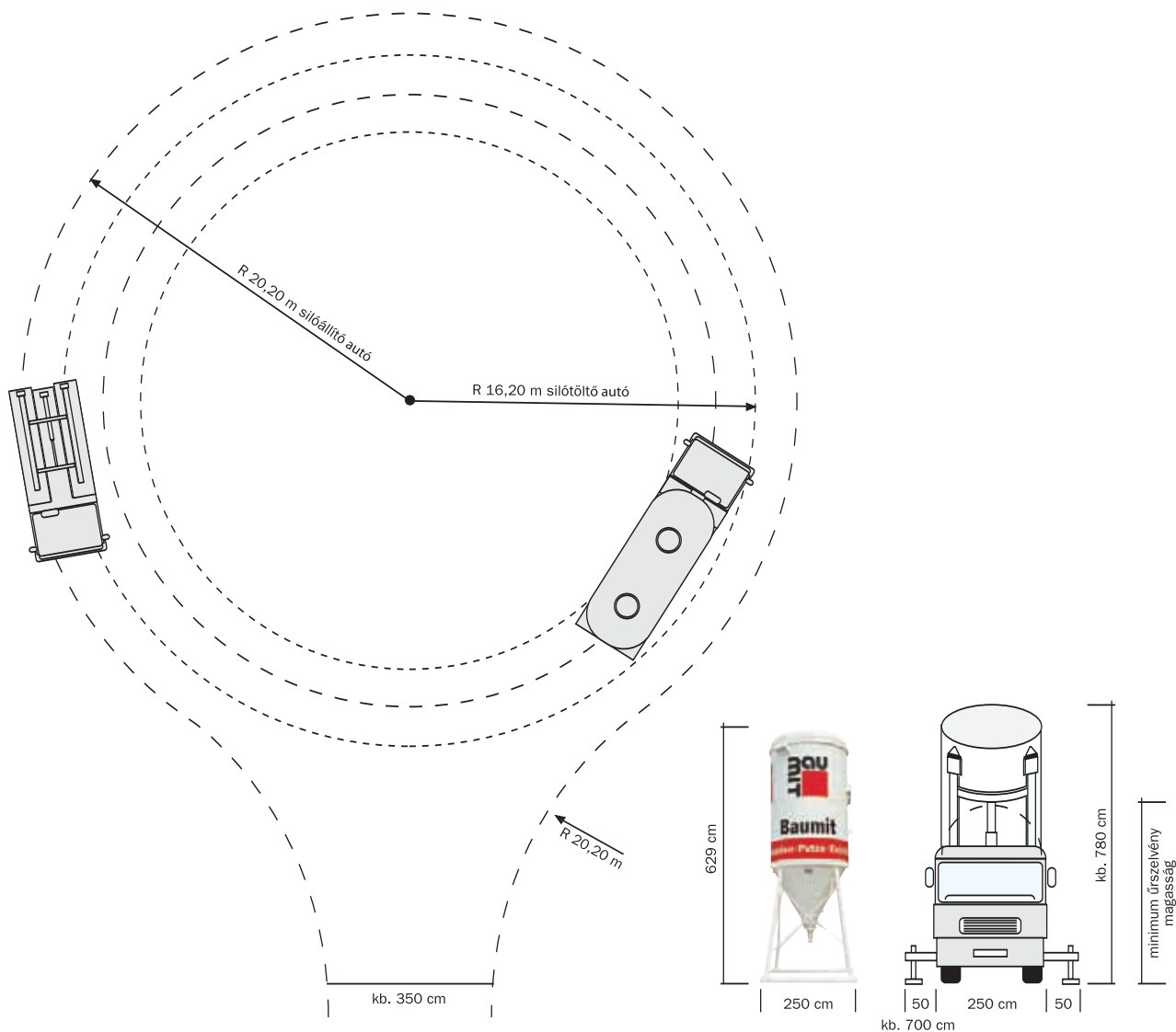

Silóállítás munkagödör mellett:

Közelítő számítás:

min. silótávolság = 1,7 x munkagödör mélység

Példa:

1,5 m (mélység) x 1,7 = 2,55 m min. távolság a munkagödör szélétől

talaj törési szöge  
30-40°

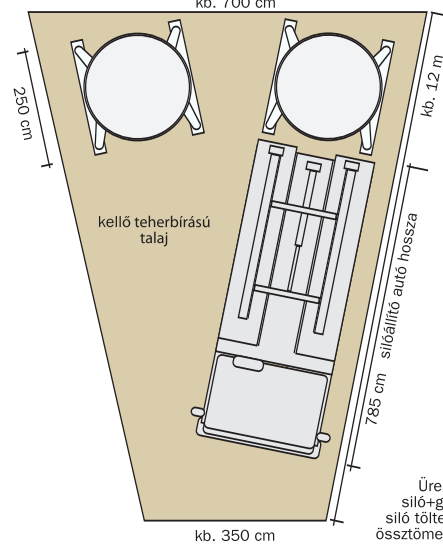

Üres tömeg:  
siló+gép kb. 3,0 t  
siló töltet kb. 20,0 t  
össztömeg kb. 23,0 t

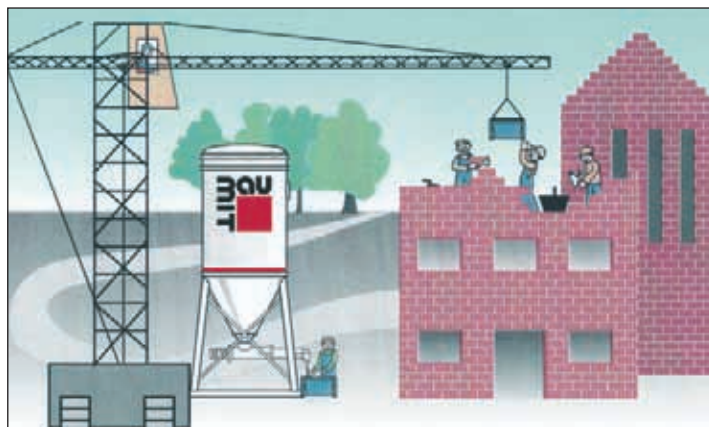

## Habarcskéverés D 40-es keverővel

Siló: szabadesésű  
 Áramigény: 3 x 16 A  
 Hosszabbító: 5 x 4 mm<sup>2</sup>  
 Lengődugalj: 16 A, 5 pólus, 6 h  
 Víz: 3/4" tömlő

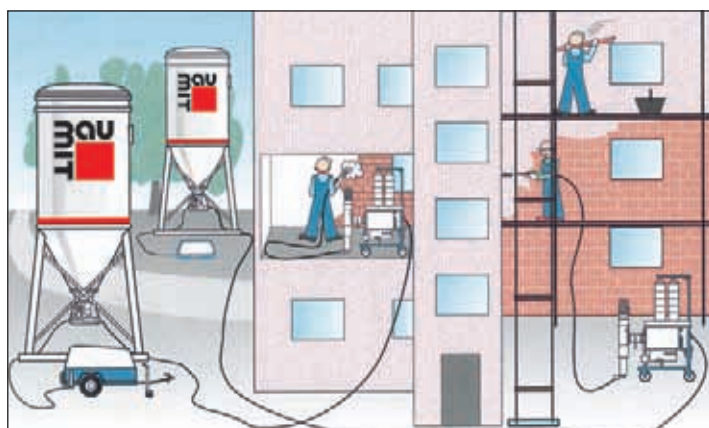

## Vakolás vakológéppel silóból F 100-as szárazanyag-továbbítóval

Siló: nyomott  
 Áramigény: 3 x 32 A  
 Hosszabbító: 5 x 4 mm<sup>2</sup>  
 Lengődugalj F 100-hoz: 16 A, 5 pólus, 6 h  
 Lengődugalj vakológéphez: 32 A, 5 pólus, 6 h  
 Víz: 3/4" tömlő, 3 bar

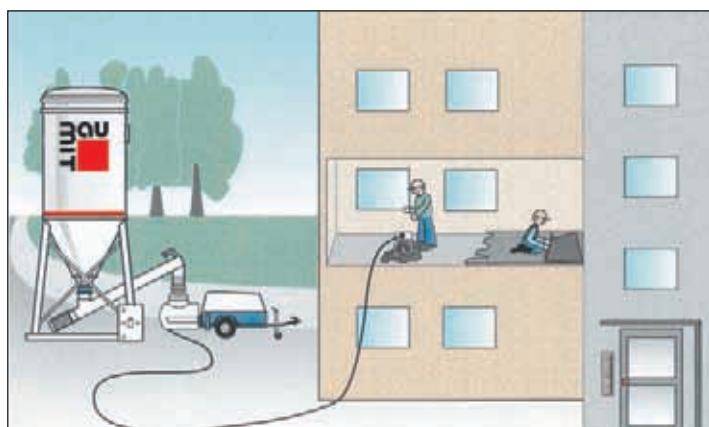

## Klasszikus cement esztrich

Gravitációs siló + elektromos esztrich boy, silóra szerelt  
 EDS csiga  
 Áramigény: 3 x 16 A  
 Hosszabbító: 5 x 4 mm<sup>2</sup>  
 Lengődugalj: 16 A, 5 pólus, 6 h  
 Víz: 3/4" tömlő, 3 bar, GEKA csatlakozóval

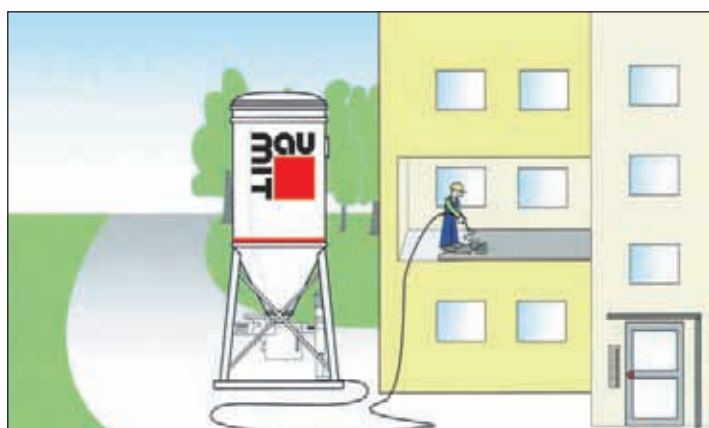

## Önterülő esztrich

Gravitációs siló + rászert SMP berendezés GEKA  
 csatlakozóval  
 Áramigény: 3 x 32 A  
 Hosszabbító: 5 x 4 mm<sup>2</sup>  
 Lengődugalj: 32 A, 5 pólus, 6 h  
 Víz: 3/4" tömlő, 3 bar, GEKA csatlakozóval

## ALAPVAKOLATOK FELÜLET-ELŐKÉSZÍTÉSE

Falazóelemek	Alapvakolatok										Felújító vakolatok				
	Speci Gépi Vakolat	GV 20*	Gipszes Vakolat*	GV 25*	GV 35	Uni Vakolat	Könnnyű Alapvakolat	Durva Vakolat 4 mm	Lábazati Vakolat	Thermo Vakolat	Sanova Vakolat K	Sanova Vakolat N	Sanova Vakolatok WTA	Sanova Trasszit Vakolat	Sanova Egyrétegű Trassz Vakolat
Tégla	O <sup>2.)</sup>	0	0	0	E	O <sup>2.)</sup>	O <sup>1.)</sup>	E	E	E	SE	SE	SE50	SE	SE <sup>4.)</sup>
Cementkötésű falazóelem	O <sup>3.)</sup>	0	0	0	E	E	O <sup>1.)</sup>	E	E	E	SE	SE	SE50	SE	SE <sup>4.)</sup>
Tégla, porózus	O <sup>2.)</sup>	NSZK	NSZK	0	E	E	O <sup>1.)</sup>	E	E	E	SE	SE	SE50	SE	SE <sup>4.)</sup>
Beton	E	BTK	BTK	E	E	E	E	E	E	E	SE	SE	SE50	SE	SE
Pórusbeton	E	NSZK	NSZK	E	E	E	E	E	E	E	SE	SE	SE50	SE	SE <sup>4.)</sup>
Terméskő falazat	E	0	0	E	E	E	E	E	E	E	SE	SE	SE50	SE	SE <sup>4.)</sup>

0 Nem szükséges előkészítés

1.) Kézi feldolgozás esetén előfröcskölő szükséges

2.) Előfröcskölő kültérben, - beltérben, ha tégla felületén mészkiválás észlelhető

3.) Előfröcskölő kültérben

4.) 10-20 mm-es vakolatvastagságnál beltérben, sík falazatoknál, csekély

só- és nedvesség-terheltség esetén elhagyható

E Előfröcskölő

SE Sanova Előfröcskölő

SE50 Sanova Előfröcskölő 50 %-os takarással

BTK Betonkontakt

NSZK Nedszíváskiegyenlítő

\* csak beltérben

RENDSZER	RENDSZERLEÍRÁS	Standard	Variáció 1	Variáció 2	Variáció 3
----------	----------------	----------	------------	------------	------------

### HŐSZIGETELŐ VAKOLAT RENDSZER

#### Hőszigetelő Vakolat Rendszer

Baumit Előfröcskölő	■	■	■	■
Baumit Thermo Vakolat	■	■	■	■
Baumit Simító Tapasz/Uni Vakolat	■	■		■
Baumit Univerzális Alapozó	■	■	■	
Baumit Szilikát Vakolat	■			
Baumit Nemes Vakolat Extra/Special		■		
Baumit Nemes Vakolat (Thermo Vakolat durván lehúzza)			■	
Baumit Szilikát Festék				■

### NEM HŐSZIGETELŐ VAKOLAT RENDSZEREK

#### Könnnyű Alapvakolat Rendszer

#### Rögzítő Tapasszal

Baumit Előfröcskölő (csak kézi felhordás esetén!)			■	■
Baumit Könnnyű Alapvakolat	■	■	■	■
Baumit Rögzítő Tapasz	■	■	■	■
Baumit Üvegszövet	■	■	■	■
Baumit Univerzális Alapozó	■	■	■	■
Baumit Szilikát Vakolat	■		■	
Baumit Nemes Vakolat Extra		■		■

RENDSZER	RENDSZERLEÍRÁS	Standard	Variáció 1	Variáció 2	Variáció 3
----------	----------------	----------	---------------	---------------	---------------

## NEM HŐSZIGETELŐ VAKOLAT RENDSZEREK

### Nehéz Vakolat Rendszer – GV 35

Baumit Előfröcskölő		■	■	■	■
Baumit GV 35		■	■	■	■
Baumit Simító Tapasz/Uni Vakolat					■
Baumit Univerzális Alapozó		■	■	■	
Baumit Granopor/Szilikát/Szilikon/Nanopor/ArtLine Vakolat		■			
Baumit Nemes Vakolat Extra			■		
Baumit Nemes Vakolat (GV35 durván lehúzva)				■	
Baumit Granopor/Szilikát/Szilikon/ArtLine Festék					■

### Nehéz Vakolat Rendszer – Uni Vakolat

Baumit Előfröcskölő		■	■	■	■
Baumit Uni Vakolat/Uni Vakolat Fehér		■	■	■	■
Baumit Univerzális Alapozó		■	■	■	■
Baumit Nemes Vakolat (Uni Vakolat durván lehúzva)		■			
Baumit Nemes Vakolat Extra			■		
Baumit Granopor/Szilikát/Szilikon/Nanopor/ArtLine Vakolat				■	
Baumit Granopor/Szilikát/Szilikon/ArtLine Festék					■

### Nehéz Vakolat Rendszer – Durva Vakolat

Baumit Előfröcskölő		■	■	■	■
Baumit Durva Vakolat		■	■	■	■
Baumit Uni Vakolat/Uni Vakolat Fehér			■	■	■
Baumit Univerzális Alapozó		■	■	■	
Baumit Nemes Vakolat (Durva Vakolat durván lehúzva)		■			
Baumit Nemes Vakolat Extra			■		
Baumit Granopor/Szilikát/Szilikon/Nanopor/ArtLine Vakolat				■	
Baumit Granopor/Szilikát/Szilikon/ArtLine Festék					■

### Lábazati Vakolat Rendszer

Baumit Előfröcskölő		■	■		
Baumit Lábazati Vakolat		■	■		
Baumit Sanova Vakolat Finom			■		
Baumit Univerzális Alapozó		■	■		
Baumit Mozaik Vakolat		■			
Baumit Szilikát/Szilikon Festék			■		

RENDSZER	RENDSZERLEÍRÁS	Standard	Variáció 1	Variáció 2	Variáció 3	Variáció 4
----------	----------------	----------	---------------	---------------	---------------	---------------

## FELÚJÍTÓ VAKOLAT RENDSZEREK

### Sanova Rendszer K (Sanova Rendszer N)

Baumit Sanova Előfröcskölő	■	■	■	■	■	■
Baumit Sanova Vakolat Könnyű/Nehéz	■	■	■	■	■	■
Baumit Sanova Vakolat Finom *	( ■ )	■	( ■ )	( ■ )		
Baumit Univerzális Alapozó	■					
Baumit Szilikát/Nanopor Vakolat	■					
Baumit Szilikát Festék		■	■			
Baumit Szilikon Festék					■	
Baumit Nemes Vakolat						■

\* Baumit Sanova Vakolat Nehéz esetében a Sanova Vakolat Finom réteg legtöbbször elhagyható.

### Sanova Rendszer WTA

Baumit Sanova Előfröcskölő	■	■	■			
Baumit Sanova Puffer Vakolat	■	■	■			
Baumit Sanova Vakolat W	■	■	■			
Baumit Sanova Vakolat F		■	■			
Baumit Univerzális Alapozó	■					
Baumit Szilikát/Szilikon/Nanopor Vakolat	■					
Baumit Szilikát Festék		■				
Baumit Szilikon Festék				■		

### Sanova Rendszer Trasszit Vakolat

Baumit Sanova Előfröcskölő	■	■	■	■		
Baumit Sanova Trasszit Vakolat	■	■	■	■		
Baumit Sanova Vakolat Finom	■	■	■			
Baumit Univerzális Alapozó	■					
Baumit Szilikát/Nanopor Vakolat	■					
Baumit Szilikát Festék		■				
Baumit Szilikon Festék				■		
Baumit Nemes Vakolat					■	

### Egyrétegű Trassz Vakolat

Baumit Sanova Előfröcskölő	■	■				
Baumit Sanova Egyrétegű Trassz Vakolat	■	■				
Baumit Univerzális Alapozó	■					
Baumit Szilikát/Szilikon/Nanopor Vakolat	■					
Baumit Szilikát/Szilikon Festék		■				



RENDSZER	RENDSZERLEÍRÁS	Standard	Variáció 1
----------	----------------	----------	---------------

## HOMLOKZATI HŐSZIGETELŐ RENDSZEREK

### open Klímahomlokzat Homlokzati Hőszigetelő Rendszer

Baumit open Ragasztó Tapasz fehér (+ Baumit Ragasztó Tárcsa)	■		
Baumit open <b>reflect</b> Homlokzati Hőszigetelő Lemezek	■		
Baumit open Üvegszövet (beágyazva)	■		
Baumit open Alapozó	■		
Baumit Nanopor Vakolat	■		

### open Homlokzati Hőszigetelő Rendszer

Baumit open Ragasztó Tapasz fehér	■		
Baumit open Homlokzati Hőszigetelő Lemezek	■		
Baumit open Üvegszövet (beágyazva)	■		
Baumit open Alapozó	■		
Baumit open Struktúra Vakolat	■		

### open S Felújító Homlokzati Hőszigetelő Rendszer

Baumit open S Felújító Ragasztó Tapasz	■		
Baumit open <b>reflect</b> Homlokzati Hőszigetelő Lemezek	■		
Baumit Üvegszövet (beágyazva)	■		
Baumit open Alapozó	■		
Baumit open Struktúra Vakolat	■		

### EPS Homlokzati Hőszigetelő Rendszer

Baumit Ragasztó Tapasz	■	■	
Baumit EPS Homlokzati Hőszigetelő Lemezek	■	■	
Baumit Üvegszövet (beágyazva)	■	■	
Baumit Univerzális Alapozó	■	■	
Baumit Granopor/Szilikát/Szilikon/Nanopor/ArtLine Vakolat	■		
Baumit Nemes Vakolat Special			■

### Ásványi Homlokzati Hőszigetelő Rendszer

Baumit Rögzítő Tapasz	■	■	
Baumit Ásványi Homlokzati Hőszigetelő Lemezek	■	■	
Baumit Üvegszövet	■	■	
Baumit Univerzális Alapozó	■	■	
Baumit Nanopor/Szilikon/Szilikát Vakolat	■		
Baumit Nemes Vakolat Special			■

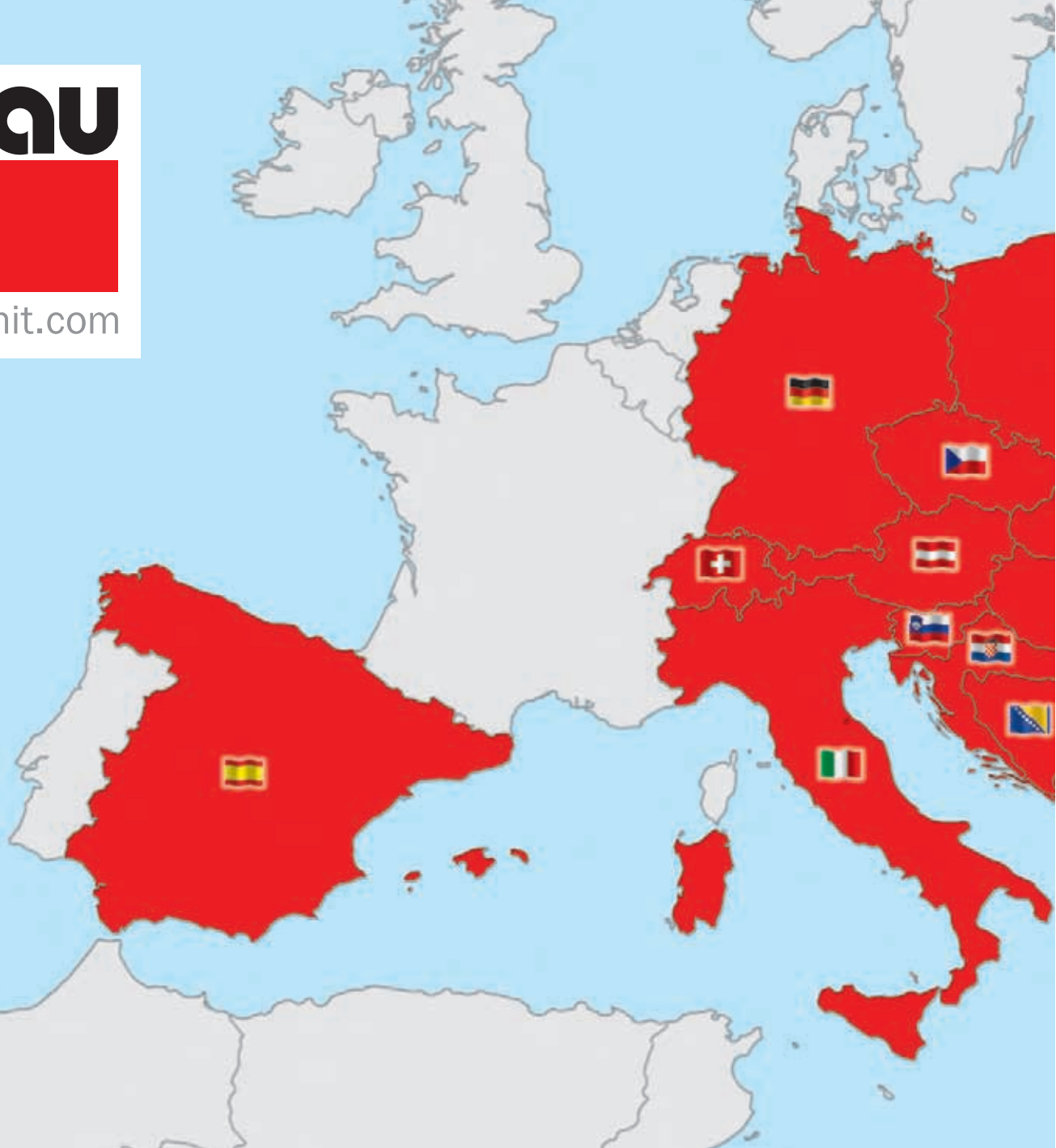

**A - ÖSTERREICH**

Wopfinger Baustoffindustrie GmbH  
**A - 2754 Waldegg/Wopfing 156**  
 Tel.: +43 (0) 2633/400-0  
 Fax: +43 (0) 2633/400-266  
 office@wopfinger.baumit.com  
 www.baumit.com

Wietersdorfer und Peggauer  
 Zementwerke GmbH

**A - 9010 Klagenfurt**  
 Ferdinand-Jergitsch-Str. 15  
 Tel.: +43 (0) 463/56 6 76-0  
 Fax: +43 (0) 463/56 6 76-66  
 klagenfurt@wup.baumit.com

Baumit Baustoffe Gesellschaft mbH

**A - 4820 Bad Ischl**  
 Rettenbach 143  
 Tel.: +43 (0) 6132/27 301-0  
 Fax: +43 (0) 6132/27 164  
 office@ischl.baumit.com



**AL - ALBANEN**

Baumit Albania SHPK  
**AL - Tiranë - Shqipëri**  
 Pranë Eurobusiness 2006  
 Lagjia 13  
 Tel.: +355 (0) 68/407 10 99  
 info@al.baumit.com  
 www.baumit.com



**BG - BULGARIA**

Baumit Bulgaria EOOD  
**BG - 2100 Elin Pelin**  
 Bulgaria Str. 38  
 Tel.: +359 (0)2/9266 911  
 Fax: +359 (0)2/9266 918  
 office@baumit.bg  
 www.baumit.bg



**BIH - BOSNA I HERCEGOVINA**

Baumit d.o.o.  
**BIH - 71000 Sarajevo**  
 Osik 2 b  
 Tel.: +387 (0) 33/566 770  
 Fax: +387 (0) 33/599 771  
 info@baumit.ba  
 www.baumit.ba



**BY - BELARUSSIA**

Baumit Bel GmbH  
**BEL - 223053 Minsk district**  
 Crossroad of Logojiskij Trakt and MKAD  
 Administrative Building, 1. room 204, 211  
 Tel.: +375 (17) 237 93 74  
 Fax: +375 (17) 237 93 75  
 info@baumit-bel.by  
 www.baumit-bel.by



**CH - SCHWEIZ**

Baumit Schweiz AG  
**CH - 8307 Effretikon**  
 Rikonerstraße 2

Tel.: +41 (0) 52 354 50 70  
 Fax: +41 (0) 52 354 50 71  
 office.ch@schweiz.baumit.com  
 www.baumit.com



**CN - CHINA**

Baumit Building Material  
 (Shanghai) Co., Ltd.  
**200122 Shanghai, P. R. China**  
 Zhangyang Road 838,  
 Room 21 H, Huadu Mansion  
 Tel.: +86 (0) 21/51 02 88 02  
 Fax: +86 (0) 21/51 02 97 25  
 office@baumit.com.cn



**CZ - ČESKÁ REPUBLIKA**

Baumit, spol. sr. o.  
**CZ - 250 01 Brandýs nad Labem**  
 Průmyslová 1841  
 Tel.: +420 (0) 326/900 400  
 Fax: +420 (0) 326/900 402  
 baumit@baumit.cz  
 www.baumit.cz



**D - DEUTSCHLAND**

BaumitBayosan GmbH & Co.KG  
**D - 87541 Bad Hindelang/Allgäu**  
 Reckenberg 12  
 Tel.: +49 (0) 83 24/921-0  
 Fax: +49 (0) 83 24/921-470  
 info@baumit.de  
 www.baumit.com



**ES - ESPAÑA**

Baumit S. L.  
**ES - 28230 Las Rozas (Madrid)**  
 Edificio de Negocios Sevilla, c/Dublin, 1, 1A  
 Tel.: +34 (0) 916/407 227  
 Fax: +34 (0) 916/360 092  
 info@baumit.es  
 www.baumit.es



**GR - GRIECHENLAND**

Baumit Hellas S.A.  
**GR - 15235 Vrilissia-Athen**  
 L. Pentelis 49  
 Tel.: +30 (0) 210/60 95 600  
 Fax: +30 (0) 210/60 95 611  
 info@baumit.gr  
 www.baumit.gr



**HR - HRVATSKA**

Baumit Građevinski materijali d.o.o.  
**HR - 10090 Zagreb**  
 Vučak 34  
 Tel.: +385 (0) 1 3466 800  
 Fax: +385 (0) 1 3466 839  
 baumit@baumit.hr  
 www.baumit.hr



 **I - ITALIA**  
 Baumit Italia SPA  
**I - 33078 San Vito al Tagliamento (PN)**  
 Zona Industriale Ponte Rosso  
 Via Castelnuovo del Friuli, 1  
 Tel.: +39 (0) 434/85 333  
 Fax: +39 (0) 434/85 359  
 info@italia.baumit.com  
 www.baumit.it

 **LT - LIETUVA**  
 UAB „Baumit Lit“  
**LT - 02300 Vilnius**  
 Lentvario g. 1  
 Tel.: +370 (0) 5/26 40-778  
 Fax: +370 (0) 5/26 40-732  
 info@baumit.lt  
 www.baumit.lt

 **LV - LATVIJA**  
 Baumit-Baltikum SIA  
**LV - 1046 Rīga**  
 Kalnciema 88a  
 Tel.: +371 (0) 674/513 15  
 Fax: +371 (0) 674/513 17  
 office@baumit.lv  
 www.baumit.lv

 **MK - MAKEDONIJA**  
 Baumit Makedonija Doool  
**MK-1000 Skopje**  
 11-ti Oktomvri br. 42/5

Tel.: +389 (0) 2/3116 747  
 Fax: +389 (0) 2/3135 235  
 info@mk.baumit.com  
 www.baumit.com.mk

 **MNE - MONTENEGRO**  
 Baumit Crna Gora d.o.o.  
**MNE - 20000 Podgorica**  
 Bulevar Revolucije 2  
 Tel.: +382 (0) 20/407 854  
 Fax: +382 (0) 20/407 892  
 info@mne.baumit.com  
 www.baumit.com

 **PL - POLSKA**  
 Baumit sp. z o.o.  
**PL - 50-107 Wrocław**  
 ul. Sukiennice 6  
 Tel.: +48 (0) 71/358 25 00  
 Fax: +48 (0) 71/35 82 506  
 sekretariat@baumit.pl  
 www.baumit.pl

 **RO - ROMANIA**  
 Baumit România Com S.R.L.  
**RO - 061129 Bucuresti**  
 B-dul Iuliu Maniu nr. 600A, sector 6  
 Tel.: +40 (0) 21/350 01 06  
 Fax: +40 (0) 21/318 24 08  
 office@baumit.ro  
 www.baumit.ro

 **RUS - RUSSIA**  
 000 „Baumit“  
**RUS - 192007 St. Petersburg**  
 ul. Tambovskaja, d. 10. litera A  
 Tel.: +7 (0) 812/490 47-42 nebo 46  
 Fax: +7 (0) 812/490 47 48  
 baumit@baumit.ru  
 www.baumit.ru

 **SRB - SRBIJA**  
 Baumit d.o.o.  
**SRB - 11130 Beograd**  
 Smederevski put 25k  
 Tel.: +381 (0) 11/347 50 82  
 Fax: +381 (0) 11/347 47 95  
 office@baumit.rs  
 www.baumit.rs

 **SK - SLOVENSKÁ REPUBLIKA**  
 Baumit, spol. sr. o.  
**SK - 811 03 Bratislava**  
 Zrinského 13  
 Tel.: +421 (0) 2 593 03 311  
 Fax: +421 (0) 2 544 11 824  
 tomaschova@baumit.sk  
 www.baumit.sk

 **SLO - SLOVENIJA**  
 Baumit Gradbeni materiali d.o.o.  
**SLO - 1000 Ljubljana**  
 Zagrebška ulica 1  
 Tel.: +386 (0) 1/236 37 55  
 Fax: +386 (0) 1/236 37 40  
 baumit@baumit.si  
 www.baumit.si

 **TR - TÜRKİYE**  
 Baumit TR  
**İnşaat Malzemeleri San. Tic. Ltd. Şti**  
**TR - 34810 Kavacık - Beykoz/İstanbul**  
 Acarlar İş Merkezi D - Blok No: 1  
 Tel.: +90 (0) 216/680 34 00  
 Fax: +90 (0) 216/680 34 01  
 info@baumit.com.tr  
 www.baumit.com.tr

 **UA - UKRAINE**  
 Baumit Ukraine GmbH  
**UA - 03083 Kiev**  
 ul. Tschervonoprapoma 34  
 Tel.: +380 (0) 44/568 52 54  
 Fax: +380 (0) 44/568 47 37  
 office@baumit.com.ua  
 www.baumit.com.ua



**Minden egy  
kattintásra.**

**baumit.com**

**A jövő ötletei.**

**Baumit Kft.**

2510 Dorog, Baumit út 1.  
Tel.: 06-33/512-910, -920, -930  
Fax: 06-33/431-512, 512-950  
e-mail: [baumit@baumit.hu](mailto:baumit@baumit.hu)  
[www.baumit.hu](http://www.baumit.hu)



[baumit.com](http://baumit.com)

# BAUMIT MEGRENDELŐLAP

Kartonszám: .....

IDM: .....



baumit.com

<b>Baumit Kft.</b> <span style="float: right;"><b>2510 Dorog, Baumit út 1.</b> <b>Fax: 06-33/442-404</b></span>		<b>Megrendelés száma:</b>	
<b>Szállítási cím</b>	Név:		Oégnév:
	I.r.szám, város:		Ügyműködő:
	Utca:		I.r.szám, város:
	Tel.:                      Fax:		Utca:
		Tel.:                      Fax:	

<b>Egyéb</b>	Szállítási értesítést kérek itt:	Siló száma: <input type="checkbox"/> Felállítás <input type="checkbox"/> Átállítás <input type="checkbox"/> Utántöltés <input type="checkbox"/> Visszaállítás
	<b>Projektmegállapodás száma:</b>	

Megjegyzés:

Cikkszám:	Termék megnevezése	Struktúra, sz.méret	Színszám	Mennyiség

<b>Száll. határidő</b>	_____ -tól
	_____ -ig bármikor
	vagy _____ napon
<b>Szállítás</b>	<input type="checkbox"/> Baumit Kft. által <input type="checkbox"/> daruzást kérek <input type="checkbox"/> Megrendelő által <input type="checkbox"/> daruzást nem kérek

**Dátum/Bélyegző/Aláírás:**

Megrendeléshez kérjük szíveskedjenek fénymásolni!