

Silka, Ytong

ÉPÍTÉSI RENDSZER



silka

YTONG

TARTALOM

Silka építési rendszer elemei.....	4
Silka bevezető.....	5
Silka Falazóelemek.....	6
Silka Válaszfalelemek.....	8
Silka burkoló téglák.....	10
Silka Célszerszámok.....	12
Ytong építési rendszer elemei.....	13
Ytong Európában és Magyarországon.....	14
Ytong építési rendszer.....	16
Ytong Falazóelemek.....	18
U-zsaluelemek.....	20
Ptá nyomottöves teherhordó áthidaló.....	22
Pmá azonnal terhelhető magas áthidaló.....	24
Koszorúelemek.....	26
Válaszfalelemek.....	28
Válaszfal áthidalók.....	30
Előfalazólapok.....	32
Furatos elem.....	34
Vasalt falpallók.....	36
Födémpallók.....	38
Tetőpallók.....	40
Hőszigetelő falazóhabarcs.....	42
Vékonygyazatú falazóhabarcs.....	44
Beltéri mész-cementvakolat.....	46
Kültéri alapvakolat.....	48
Célszerszámok.....	50

SILKA ÉPÍTÉSI RENDSZER ELEMEI

Silka-HM 200 NF+GT teherhordó, hanggátló térelhatároló falazó elem



333 × 199 × 200

Silka-HM 250 NF+GT teherhordó, hanggátló térelhatároló falazó elem



248 × 199 × 250

Silka-HML 300 NF+GT teherhordó, hanggátló térelhatároló falazó elem



333 × 199 × 300

Silka-HML 100 NF válaszfal elem



333 × 199 × 100

Silka-HM 150 NF+GT válaszfal elem



333 × 190 × 150

YTONG vékonyágyazatú falazóhabarcs



25 kg/zsák

Silka-V 120 burkoló elem kisméretű sima



250 × 65 × 120

Silka-VF 120 burkoló elem kettősméretű fózolt



250 × 140 × 120

Silka-VR 120 burkoló elem Kisméretű rusztikus



250 × 65 × 100

Silka-VRS 120 burkoló elem Kisméretű rusztikus sarokelem



230 × 65 × 100

BEVEZETŐ

A mészhomok falazóelem nagyszilárdságú gazdaságos építőelem, melyet a nevében is szereplő természetes alapanyagokból – mint a mész, a homok és a víz – alapos összekeveréssel, majd nyomás alatti formázással és gőzérleléssel szilárdítva állítanak elő.



Az alapanyagok szabványos megfelelőségi vizsgálatot követően kerülnek felhasználásra.

Már i. e. 10-ben Vitruvius római építész megírta az autoklaválás nélküli mészhomok falazóelem összetételét:

Fejtett homokból három részt kell venni és egy rész meszet.

Hazánkban először 1909-ben Kispesten épült mészhomoktéglagyár. A Wekerle telepi építkezések számára – a helyi jó minőségű homok felhasználásával – készítettek tömör falazóelemeket.

A II. világháború után az iparosított építés korszakában a termék visszaszorult a piacon – két kisebb gyár működött kisméretű

falazóelem gyártására – Barcs és Kiskunhalas – ma viszont a termék ismét reneszánszát éli.



SILKA FALAZÓELEMEK

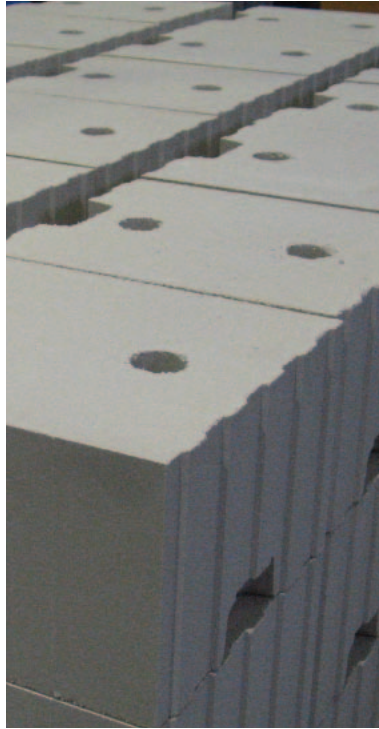



CE tanúsítvány száma:

1415-CPD-30-(C-22/2006)

Vonatkozó szabályozás:

MSZ-EN 771-2: 2005

Mészhomok falazóelemek

DIN V 106-1: 2003

Felhasználási területek:

Lakó-, közösségi-, és ipari épületek teherhordó és vázkitöltő falaként illetve akusztikai falazatként.

Profilozás:

Nútféderes-megfogóhornyos

Beépítés:

A falazás szabályainak megfelelően, feles, harmados illetve minimum 8,25 cm elemkötésben.

Ügyelni kell a fugakitöltöttségre, a sorok vízszintességére.

Falazási technika:

- Ytong vékonyagyazatú falazóhabarcs, 2-3 mm vastagságban
- M5-, M10- habarcsminőséggel
- habarcterítő szánkóval terítve
- gyári zsákos falazóhabarcs a gyártó előírása szerint

Tűzállóság:

A1 nem éghető euro osztály.

20 cm REI 240

25 cm REI 240

30 cm REI-M 240

Felületképzés:

Belül:

- Beltéri vakolat, vagy mészcementvakolat 8–10 mm,
- Gipszvakolat 4–6 mm vastagságban,
- Közvetlen tapétázás (üvegszövetes tapétával)
- Csempeburkolat közvetlenül, flexibilis ragasztóval.

Kívül:

- Hőtechnikai követelmény hiányában vakolható homlokzati vakolatokkal.
- Hőszigetelt kéthéjű falszerkezet teherhordó falaként legalább 10 cm ásványgyapot hőszigeteléssel és burkolótégla előtétfalazattal.
- Pince lábazati falaként nedvességálló hőszigetelő héj rendszerrel, lábazati fagyálló vakolattal vagy burkolattal.

Súlyozott léghanggátlási szám laboratóriumi értéke R_w [dB]

	2x20 cm kétolalon vakolt falazat teljes szerkezeti dilatációval	63 dB		Üreges fal merev kapcsolatokkal HML 300+vékonyagyazó habarcs + 2x1 cm vakolat	57 dB
	Tömör, 25 cm vastag fal merev kapcsolatokkal HM 250 + vékonyagyazó habarcs + 2x1 cm vakolat	56 dB		Egyrétegű 20cm falazat + 2x1 cm vakolat	54 dB

Falazóelemek

Típus/jel	Méret HxMxSz	Legnagyobb elemtömeg	Testsűrűség osztály	Nyomószil. osztály	Elemszám rakatonként	Anyagszükséglet Silka elem db/fal m ²		Habarcsszükséglet Kész habarcs l/fal m ²	
						1 cm fuga	0,25 cm fuga	1 cm fuga	0,25 cm fuga
HM 200 NF+GT	333x199x200	23,86	1800	15	45	14,3	14,9	9,50	3,00
HM 250 NF+GT	248x199x250	24,68	2000	20	40	19,1	19,8	11,90	3,70
HML 300 NF+GT	333x199x300	31,81	1600	15	30	14,3	14,9	14,30	4,40

Ytong vékonyagyazatú falazóhabarcs esetén kész habarcs (l) x 1,3 = szárazanyag szükséglet (kg).

SILKA VÁLASZFALELEMÉK



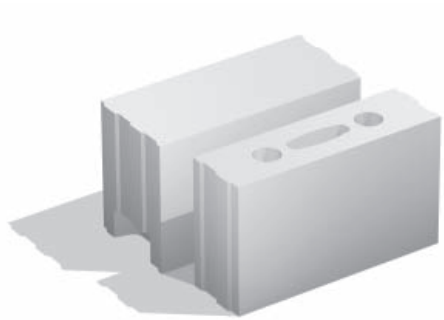

CE tanúsítvány száma:

1415-CPD-30-(C-22/2006)

Vonatkozó szabályozás:

MSZ-EN 771-2: 2005

Mészhomok falazóelemek

DIN V 106-1: 2003

Felhasználási területek:

Elsősorban ipari és közösségi épületek belső, nem teherhordó tételválasztó falak építésére alkalmazható.

Profilozás:

Nútféderes: HML 100 NF

Nútféderes-megfogóhornyos:

HM 150 NF+GT

Beépítés:

Statikai igény esetén két- vagy négysoronkénti lágyvas huzalozással és a minimális negyedeselemkötés (8,25 cm) betartásával. Ügyelni kell a helyes válaszfal-födém csatlakozások kialakítására (ékelt merev vagy rugalmas).

Falazási technika:

- Ytong vékonyagyazatú falazóhabarcs, 2-3 mm vastagságban
- hagyományos, 10 mm vastag Hf 10 – Hf 100, MSZ 16000-2 szerint, MSZ EN 998-2 szerint M1 G – M20 G „szánkóval” terítve
- gyári zsákos falazóhabarcs a gyártó előírása szerint

Tűzállóság:

A1 nem éghető euro osztály.

10 cm EI 60

15 cm EI 90

Hangszigetelés:

R_w súlyozott laboratóriumi lég-hanggátlási szám:

- 10 cm vastag, vakolt: 45 dB
- 15 cm vastag, vakolt: 50 dB

Felületképzés:

- Beltéri vakolat, vagy mészcementvakolat 8-10 mm,
- Nyersen maradó festett felület, alárendelt helyiségekben

Falazóelemek									
Típus/jel	Méret	Legnagyobb elemtömeg	Testsűrűség osztály	Nyomószil. osztály	Elemszám rakatonként	Anyagszükséglet Silka elem db/fal m ²		Habarcsszükséglet Kész habarcs l/fal m ²	
	H×M×Sz					1 cm fuga	0,25 cm fuga	1 cm fuga	0,25 cm fuga
HML 100 NF	333×199×100	9,28	1400	12	90	14,3	14,9	4,75	1,20
HM150 NF+GT	333×199×150	19,72	2000	12	60	14,3	14,9	7,15	1,80

Ytong vékonyagyazatú falazóhabarcs esetén kész habarcs (l) × 1,3 = szárazanyag szükséglet (kg).

SILKA BURKOLÓ TÉGLÁK





CE tanúsítvány száma:

1415-CPD-30-(C-22/2006)

Vonatkozó szabályozás:

MSZ-EN 771- 2: 2005

Mészhomok falazóelemek

DIN V 106-1: 2003

Felhasználási területek:

Lakó-, közösségi- és ipari épületek:

- kéthéjű falak látszó homlokzati kérge,
- egyhéjű látszó falak, kerítések, fagyálló lábzetek

Profilozás:

Sima

Felület:

Sima

Fózolt

Hasított

Rusztikus

Beépítés:

A falazás szabályainak megfelelően, a minimális 12,5 cm-es elemkötés betartásával. Ügyelni kell a fugakitöltöttségre, a sorok vízszinteségére.

Falazási technológia:

Hagyományos, 10 mm-es fugával burkoló cementhabarcsba:

- Hf 10 c-ké MSZ 16000/1 szerint
- M10-G MSZ EN 998-2 szerint

Fagyállóság:

50x-es ciklusban fagyálló a vonatkozó MSZ EN-771-2 szabvány szerint

Tűzállóság:

A1 nem éghető euro osztály, 12 cm EI 90

Felületképzés:

- Nyersen maradó
- Csapó nedvesség okozta elszíneződés, elpiszkolódás ellen védeni kell:
- szilikongyanta
- sziloxán
- szilikonát alapú szintelen impregnálókkal

Falazóelemek								
Típus/jel	Szín-választék	Méret H×M×Sz	Legnagyobb elemtömeg	Testsűrűség osztály	Nyomószilárdsági osztály	Elemszám rakatonként	Anyagszükséglet Silka elem db/fal m ²	Habarcsszükséglet Kész habarcs l/fal m ²
		mm	kg/db	[kg/m ³]	[N/mm ²]	[db]	1 cm fuga	1 cm fuga
V 120 kisméretű sima	fehér	250×65×120	3,51	1800	20	288	52,0	22
VF 120 kettősméretű fózolt	fehér	250×140×120	7,56	1800	20	140	26,0	13
VR 120 kisméretű rusztikus	fehér	250×65×100	2,92	1800	20	300	52,0	22
VRS 120 kisméretű rusztikus sarokelem	fehér	230×65×100	2,69	1800	20	300	-	-

SILKA CÉLSZERSZÁMOK



1.



2.

3.



4.



5.

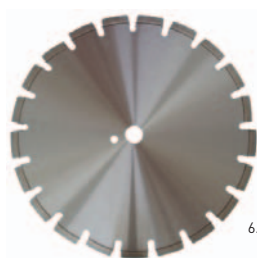

6.

Termék megnevezés	Leírás
1. Gumikalapács	falazóelemek elhelyezéséhez, igazításához
2. Habarcsterítő szánkó	Ytong vékonyagyazatú falazóhabarcshoz (2,5 mm fuga), hagyományos falazáshoz fogazat nélkül használható
3. Fogazott betét	Silka habarcsterítő szánkóhoz
4. Törőgép	Silka elemek darabolásához
5. Vizes vágó	Silka falazóelemek egyszerű és pontos méretrevágásához. Ajánlott szerszám, cégünk nem forgalmazza.
6. Silka vágókorong	Kifejezetten mészhomok téglavágására alkalmas gyémánt vágókorong, különböző méretben.

YTONG ÉPÍTÉSI RENDSZER ELEMEI

Ytong vasalt tetőpalló
DA

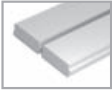

Szélesség: 600 és 625
Vastagság: 200, 240, 300
Hossz: 600-6000-ig

Ytong vasalt falpalló
WL



Szélesség: 625
Vastagság: 200, 240, 300
Hossz: 600-6000-ig

Ytong vasalt földémpalló
DE



Szélesség: 600 és 625
Vastagság: 200, 240, 300
Hossz: 600-6000-ig

Ytong U-zsaluelem nyílásáthidaláshoz
Pu-40; Ragasztott vagy mart kivételben



600 × 400 × 250
600 × 400 × 300
600 × 400 × 375
500 × 400 × 375 (mart)

Ytong teherhordó áthidaló
Ptá



Szélesség: 125/175
Magasság: 124
Hossz: 1150, 1300, 1500, 1750, 2000, 2250, 2500, 3000

Ytong U-zsaluelem nyílásáthidaláshoz
Pu-20; Ragasztott vagy mart kivételben



600 × 200 × 200
600 × 200 × 250
600 × 200 × 300
600 × 200 × 375
500 × 200 × 375 (mart)

Ytong válaszfal áthidaló
Pvá



1300 × 200 × 100
1300 × 200 × 150

Ytong előfalazólap
Pef



600 × 200 × 50
600 × 200 × 75

Ytong magas áthidaló
Pmá



Szélesség: 200; 250; 300; 375
Magasság: 249
Hossz: 1290, 1490, 1740, 1990, 2240

Ytong válaszfalelem
Pve, Pnt



600 × 200 × 100 Pve
600 × 200 × 125 Pve
600 × 200 × 150 Pve
500 × 200 × 100 Pnt
500 × 200 × 125 Pnt
500 × 200 × 150 Pnt

Ytong koszorúelem
Pke



600 × 200 × 50+50
600 × 250 × 50+50
500 × 300 × 50+50
600 × 200 × 50+75
600 × 250 × 50+75
500 × 300 × 50+75

Ytong falazóelem
P2-0,5; P4-0,6; P2-0,4



600 × 200 × 200
600 × 200 × 250
600 × 200 × 300
P2 600 × 200 × 375
P4 500 × 200 × 375

Ytong furatos elem
Pfe



P2-0,5 600 × 200 × 300 furat Ø 200
P2-0,5 600 × 200 × 375 furat Ø 240
P4-0,6 600 × 200 × 300 furat Ø 200
P4-0,6 500 × 200 × 375 furat Ø 240

Ytong nűtfédes válaszfalelem
Pve NF



600 × 200 × 100
600 × 200 × 125
600 × 200 × 150

Ytong nűtfédes, megfogóhornyos falazóelem
P2-0,5 NF+GT; P4-0,6 NF+GT; P2-0,4 NF+GT



600 × 200 × 200
600 × 200 × 250
600 × 200 × 300
P2 600 × 200 × 375
P4 500 × 200 × 375

Ytong hőszigetelő falazóhabarcs
25 kg/zsák = 50 l



Ytong vékonygázataú falazóhabarcs
25 kg/zsák



Ytong beltéri mész-cementvakolat
40 kg/zsák



Ytong kültéri alapvakolat
40 kg/zsák



A méretek mm-ben vannak megadva (hosszúság × magasság × vastagság).

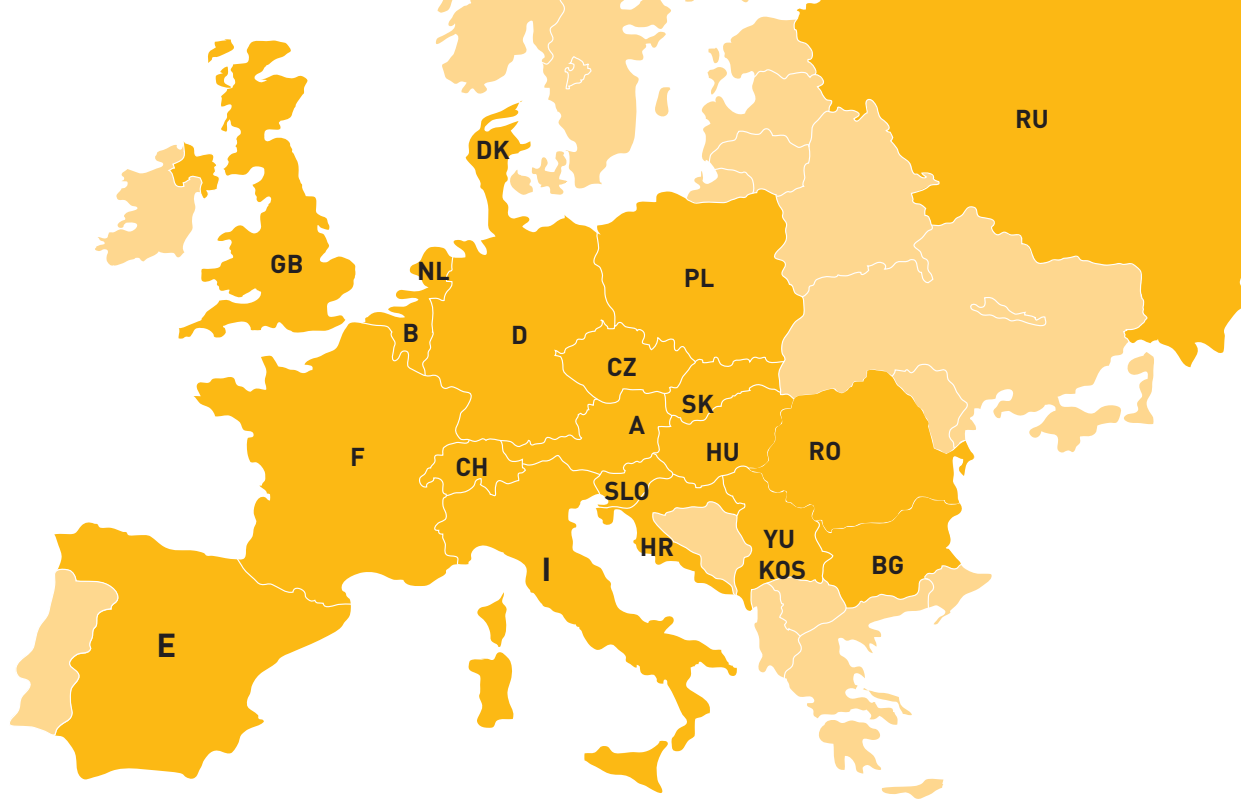

EURÓPÁBAN ÉS MAGYARORSZÁGON

A világ első márkázott építőanyaga – az YXHULT Angherdede Lättbetong (=szilárdított pórusbeton Yxhultból) elnevezésből származó Ytong márkanév – ötvözta a fa kiváló hőszigetelő-képességét és a könnyű megmunkálhatóságát, a magas nyomószilárdsággal, a tartóssággal, valamint a rendkívül jó tűzálló képességgel.



1929-ben kezdte Karl August Carlen vállalkozó Dr. Axel Erikson építész szabadalma alapján a pórusbeton gyártását Yxhult nevű svéd városkában.

Manapság több mint 8 millió köbméter pórusbetont állítanak elő évente, melyet a Föld valamennyi éghajlati övében értékes lakó-, kereskedelmi és ipari objektumok építésére használnak.

Európában az Ytong egyike a legismertebb építőanyagoknak.

Magas termékminőségének, kiváló épületfizikai tulajdonságainak, sokoldalú felhasználhatóságának köszönhetően az Ytong a magasépítészet valamennyi területén elismert masszív építési rendszer a tervezők, kivitelezők, valamint az építetők körében.

Az Ytong pórusbeton termékcsalád 2003. óta a Xella Baustoffe GmbH része. A csoport Európa 20 országában továbbá az USA-ban, Mexicóban, Chilében és Kínában 75 pórusbeton gyárral rendelke-

zik. Ez a cég az 1991-ben alapított Xella Magyarország Kft. anyavállalata is egyben.

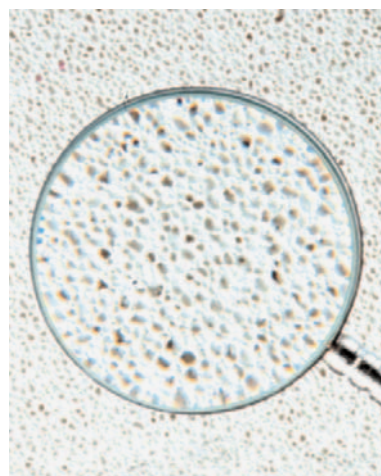



YTONG ÉPÍTÉSI RENDSZER

Az Ytong 80 év alatt az építőanyagpiac egyik legsikeresebb márkanévé lett. Az Ytong ma már nemcsak falazóelem, hanem komplett, magas minőségű építési rendszer, 2000 óta elismert, környezetbarát termék a Környezetvédelmi és Vízügyi Minisztérium védjegy rendszerében. A környezetbarát termékek általános térhódítása segíti a földi élet feltételeinek megőrzését.

Az építőelemek a kiváló hőszigetelő tulajdonságon túl optimális nyomószilárdsággal rendelkeznek.

Az Ytong szerkezetek kiváló hőfokcsillapítása nemcsak a téli időszakban biztosít kellemes hőmérsékletet az épületben, hanem megakadályozza az objektum nyári túlmelegedését is – így az épületek kellemes klímával rendelkeznek az év minden szakában.



Az elemek viszonylag nagy méretével az építési munka gyors, a falazás látványosan halad. Méretpontosságának köszönhetően a szerkezetek felületi pontossága kiváló, ezért vékonyabb felületképzések, közvetlen csempeburkolatok is alkalmazhatók.

Az Ytong elemek kiváló alakíthatósága lehetővé teszi, hogy derékszögtől eltérő falcsatlakozások, íves falak könnyen és

hőhídmentesen elkészíthetők legyenek. Mivel a vágási maradékok is beépíthetők a falba, minimális az építési hulladék.

Mindezeknek köszönhetően az Ytong elemekből kiváló hőszigetelésű, korszerű és gazdaságos épületek tervezhetők és építhetők.

Az építési rendszer elemeinek gyártási folyamata megfelel az ISO 9001:2001 szabványnak.



FALAZÓELEMÉK

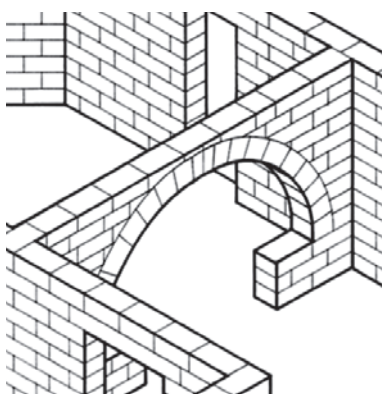
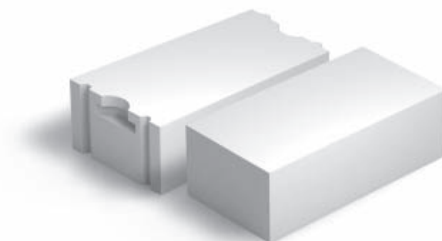

Előnyei:

- Kiváló hőszigetelő képességű falazóanyag, mely a tér minden irányában azonosan szigetel ($\lambda_{10, \text{száraz}} = 0,11 \text{ W/mK}$)
- Minimalizált hőhidak az Ytong csomópontok alkalmazásával
- Optimális és magas teherbíró képesség a tömör falazóelemeken bármely terhelési irányban
- Magas léghangszigetelési jellemzők az előnyös belső anyag szerkezet következtében
- Kiváló tűzállóság, a 30 cm vastag fal már eléri a legmagasabb – tűzfalakra előírt – 240 perces tűzállósági határérték követelményt
- Könnyen, gyorsan beépíthető termék, magas méretpontossága, nagy mérete, megfogó-hornyai és a vékonyrétegű falazóhabarcsos technológiának köszönhetően
- Ideális homogén rögzítési alap, üregek nélkül a pórusbeton dűbelek számára
- A homogén sík és méretpontos falfelületek takarékosabb, gyorsabb felületképzést tesznek lehetővé

CE tanúsítvány száma:

1415-CPD-26-[C-23/2006]

Vonatkozó szabályozás:

MSZ EN 771-4

Felhasználási területek:

Lakó-, közösségi-, és ipari épületek terepszint feletti homlokzati és belső teherhordó falainak, vázkitöltő falakhoz. A P4-0,6-os falazóelemből terepszint alatti (pince, alagsor) létesítmények is építhetők, amennyiben a nedvesség terhelés talajpára, vagy legfeljebb talajnedvesség.

Profilozás:

Sima

Nútféderes-megfogóhornyos

Beépítés:

A falazás szabályainak megfelelően, a minimális 12,5 cm-es elemkötés betartásával. Ügyelni kell a fugakitöltöttségre, a sorok vízszintességére, és a parapetvasalat elhelyezésére.

Falazóhabarcs:

- Ytong hőszigetelő falazóhabarcs 5 mm vastagságban
- Ytong vékonyágyazatú falazóhabarcs, 2–3 mm vastagságban
- hagyományos falazóhabarcs is alkalmazható sima elemeknél

Tűzállóság:

A1 nem éghető. Tűzfal esetén a nutféderes elemek függőleges fugáit is ki kell tölteni. 200 mm-es vastagságtól REI 180 300 mm-es vastagságtól REI-M 240

Hangszigetelés:

Kétoldalt vakolva: $R_W=45-51,5$ dB

Felületképzés:

Belül:

- Ytong beltéri vakolat, vagy mész-cementvakolat 8–10 mm, gipszvakolat 4–6 mm vastagságban
- Közvetlen festés
- Közvetlen tapétázás (üvegszövetes tapétával)
- Csempeburkolat közvetlenül, flexibilis csemperagasztóval, akár alapvakolat nélkül is

Kívül:

- Ytong kültéri vakolat, vagy könnyített homlokzatvakolat ~15 mm vastagságban, + páraáteresztő homlokzatfestékek vagy hagyományos és szilikátkötésű nemesvakolatok

Falazóelemek								
Típus /jel	Méret H×M×Sz (mm)	Elemtömeg (kg/db)	Elemszám rakatonként (db)	„U” érték* (W/m ² K)	Anyagszükséglet Ytong elem db/fal m ²		Habarcsszükséglet Kész Ytong habarcs l/fal m ²	
					0,5 cm fuga	0,25 cm fuga	0,5 cm fuga**	0,25 cm fuga***
P2-0,5	600×200×200	15,4	56	0,53	8,10	–	6,50	–
	600×200×250	19,2	48	0,44	8,10	–	8,10	–
	600×200×300	23,0	40	0,37	8,10	–	9,75	–
	600×200×375	28,8	32	0,30	8,10	–	12,23	–
P4-0,6	600×200×200	17,6	56	0,65	8,10	–	6,50	–
	600×200×250	22,0	48	0,53	8,10	–	8,10	–
	600×200×300	26,1	40	0,45	8,10	–	9,75	–
	500×200×375	27,1	32	0,37	9,66	–	12,80	–
Ytong A+ P2-0,4	600×200×300	17,3	40	0,31	8,10	–	9,75	–
	600×200×375	21,6	32	0,25	8,10	–	12,23	–
P2-0,5 NF+GT	600×200×200	15,4	56	0,53	8,13	8,23	4,90	3,00
	600×200×250	19,2	48	0,44	8,13	8,23	6,10	3,70
	600×200×300	23,0	40	0,37	8,13	8,23	7,35	4,40
	600×200×375	28,8	32	0,30	8,13	8,23	9,15	5,45
P4-0,6 NF+GT	600×200×200	17,6	56	0,65	8,13	8,23	4,90	3,00
	600×200×250	22,0	48	0,53	8,13	8,23	6,10	3,70
	600×200×300	26,1	40	0,45	8,13	8,23	7,35	4,40
	500×200×375	27,1	32	0,37	9,76	9,88	9,15	5,45
Ytong A+ P2-0,4 NF+GT	600×200×300	17,3	40	0,31	8,13	8,23	7,35	4,40
	600×200×375	21,6	32	0,25	8,13	8,23	9,15	4,45

*Kétoldalt vakolt falazat esetén. **Ytong hőszigetelő falazóhabarcs esetén. Kész habarcs (l) × 1,25 = szárazanyag szükséglet (l).

***Ytong vékonyágyazatú falazóhabarcs esetén. Kész habarcs (l) × 1,3 = szárazanyag szükséglet (kg).

A 600×200×200 mm-es elemek raklapjai 8 db 10 cm-es válaszfalelemet is tartalmaznak.

U-ZSALUELEMEK

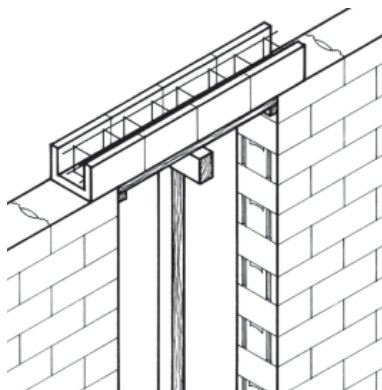

Előnyei:

- Kiváló zsaluzóelem rejtett vasbeton áthidalók, bordák, koszorúk számára
- Könnyen elhelyezhető, szabható ívben is, csökkenti a zsaluzási munkát
- Magas tűzállóságú áthidalást biztosít
- A vasbeton szerkezet hőszigetelését javítja
- Homogén, egyszerűen vakolható alapfelületet biztosít a teljes épületben
- Változatos geometriájú nyílások építését biztosítja

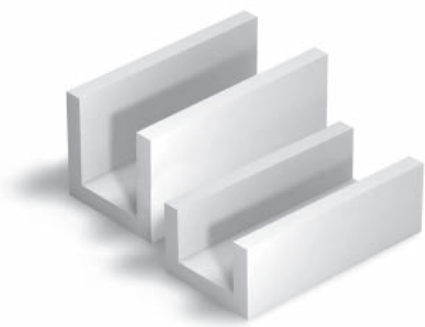

CE tanúsítvány száma:

1415-CPD-26(C-23/2006)

Vonatkozó szabályozás:

MSZ EN 771-4

Felhasználási területek:

Teherhordó áthidalások bennmaradó hőszigetelt zsaluzataként homlokzati és belső falakban. Pillérek, rejtett vasbeton bordák, térdfalak tetején, koszorúk zsaluzására.

Gépészeti hornyok, aknák kifelézetésére.

Típusa:

Mart vagy ragasztott kivitelben

Beépítés:

Megfelelően elkészített alátámasztó állványra rakva, az elemeket egymáshoz habarccsal illesztve. Felfekvési hossz a nyílás mindkét oldalán min. 20-20 cm túlnyúlással.

A felfekvési felület alá egész falazóelem kerüljön, támaszfelületbe ne essen függőleges fuga.

U-elemek kitöltése:

Portalanítás és előnedvesítés után. Vasalat és beton a statikai utasításoknak megfelelően.

Tűzállóság:

A1 nem éghető. Áthidalóként tűzvédelmi szempontból korlátozás nélkül felhasználható.

200 mm-es vastagságtól R 180

Felületképzés:

Belül:

- Ytong beltéri vakolat, vagy mész-cementvakolat 8–10 mm, gipszvakolat 4–6 mm
- Közvetlen festés
- Közvetlen tapétázás (üvegszövetes tapétával)
- Csempeburkolat közvetlenül, flexibilis csemperagasztóval, alapvakolat nélkül is

Kívül:

- Ytong kültéri vakolat, vagy könnyített homlokzatvakolat ~15 mm vastagságban, páraáteresztő homlokzatfestékek vagy hagyományos és szilikát-kötésű nemesvakolatok

U-zsaluelemek (mart illetve ragasztott)					
Típus/jel	Méret (mm) H×M×Sz	Elemcszám rakatonként (db)	Elemtömeg kg/db	Betonkitöltés l/fm	Anyag szükséglet db/fm
Pu 20/20	600 × 200 × 200	40	9,80	15,20	1,67
Pu 20/25	600 × 200 × 250	30	10,80	22,70	1,67
Pu 20/30	600 × 200 × 300	30	11,70	30,30	1,67
ragasztott Pu 20/37,5	600 × 200 × 375	20	14,70	37,50	1,67
mart Pu 20/37,5	500 × 200 × 375	20	11,80	37,50	2,00
Pu 40/25	600 × 400 × 250	20	21,40	45,00	1,67
Pu 40/30	600 × 400 × 300	16	23,30	60,00	1,67
ragasztott Pu 40/37,5	600 × 400 × 375	12	29,10	75,00	1,67
mart Pu 40/37,5	500 × 400 × 375	12	22,50	75,00	2,00

PTÁ NYOMOTTÖVES TEHERHORDÓ ÁTHIDALÓ

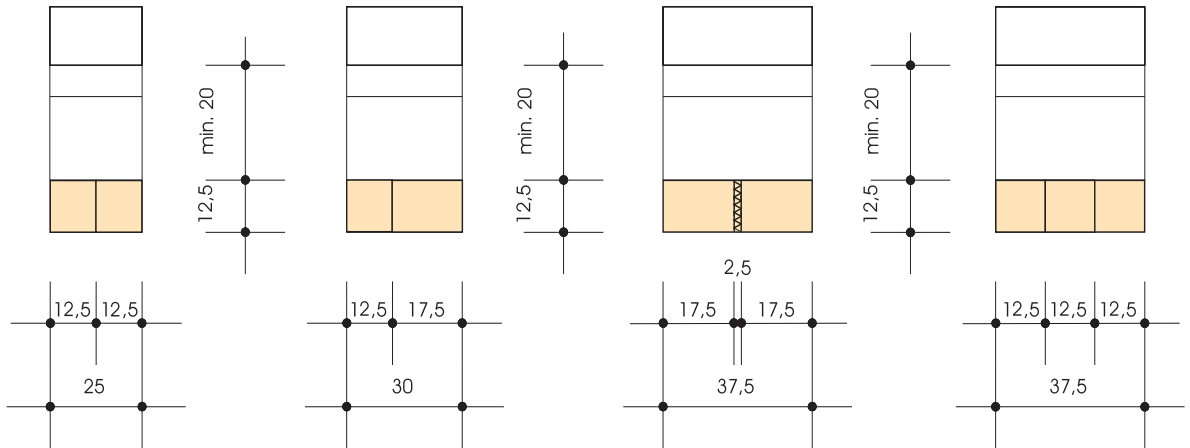

Előnyei:

- Kiváló hőszigetelése hőhídmentes nyílásáthidalást tesz lehetővé
- Könnyen elhelyezhető teherhordó és vázkitöltő falakon
- Könnyen megmunkálható, gyorsan építhető
- Azonos alapterületet biztosít vakolási szempontból, nincs külön felület-előkészítés, rabitzhálózás
- 1,50 m nyílásméretig nem kell alátámasztani
- A különböző szélességek kombinációjával a szükséges falvastagságok lefedhetők

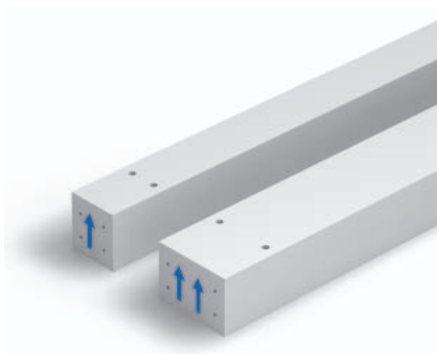

Vonatkozó szabályozás:

MSZ EN 845-2

Felhasználási területek:

Előregyártott, vasalt áthidaló családi és társasházak, iroda-, ipari-, és közösségi épületek teherhordó, nem teherhordó és vázkitöltő falaiban nyílásáthidaláshoz 0,90 m – 2,5 m nyílásközig, mely a nyomottöv falfalazása után nyeri el teherbírását.

Profilozás:

Sima

Beépítés:

Az előregyártott elemek elhelyezési szabályainak és a statikus előírásainak megfelelően, a minimális felfekvési hosszak betartásával az áthidaló oldalán található nyíllal felfelé.

- 1,5 m fesztávig ≥ 20 cm
 - 1,5 m fesztáv felett ≥ 25 cm
- Ideiglenes alátámasztás $\geq 1,5$ m nyílásméret felett szükséges.

Az állóhézagok habarcsolása még N+F falazóelemek esetén is az áthidaló felett kötelező.

Falazóhabarcs:

- Felfekvési felületen 5–6 mm vastag hőszigetelő falazóhabarcsba, vagy 2–3 mm vékonygyazatú falazóhabarcsba fektetve
- Hagyományos falazóhabarcs is alkalmazható

A ráfalazás kivitelezése:

- Ytong P2 – 0,5, vagy P4 – 0,6 elemekből min. 20 cm-es magasságban egész sor
- C 16 -os betonból
- vagy az előbb nevezettek kombinációjából
- ráfalazáshoz nűtféderes elem nem ajánlott, használatakor az állóhézag tömören habarcsolandó

Tűzállóság:

A1 nem éghető.

125 mm-es vastagságtól R 90

Felületképzés:

Belül:

- Ytong beltéri vakolat, vagy mész-cementvakolat 8–10 mm, gipszvakolat 4–6 mm
- Közvetlen festés
- Közvetlen tapétázás (üveg-szövetes tapétával)
- Csempeburkolat közvetlenül, flexibilis csemperagasztóval, alapvakolat nélkül

Kívül:

- Ytong kültéri vakolat, vagy könnyített homlokzatvakolat ~15 mm vastagságban, páraáteresztő homlokzatfestékek vagy hagyományos és szilikát-kötésű nemesvakolatok

Teherhordó áthidaló			
Típus/jel	Méret (mm) Hossz × Magasság × Szélesség	Névleges nyílásméret (cm)	Elemtömeg (kg/db)
Ptá	1150 × 124 × 125	≤ 75	13
	1150 × 124 × 175	≤ 75	18
Ptá	1300 × 124 × 125	≤ 90	15
	1300 × 124 × 175	≤ 90	20
Ptá	1500 × 124 × 125	≤ 110	17
	1500 × 124 × 175	≤ 110	23
Ptá	1750 × 124 × 125	≤ 135	20
	1750 × 124 × 175	≤ 135	28
Ptá	2000 × 124 × 125	≤ 150	23
	2000 × 124 × 175	≤ 150	32
Ptá	2250 × 124 × 125	≤ 175	25
	2250 × 124 × 175	≤ 175	36
Ptá	2500 × 124 × 125	≤ 200	28
	2500 × 124 × 175	≤ 200	40
Ptá	3000 × 124 × 125	≤ 250	34
	3000 × 124 × 175	≤ 250	47

PMÁ AZONNAL TERHELHETŐ MAGAS ÁTHIDALÓ

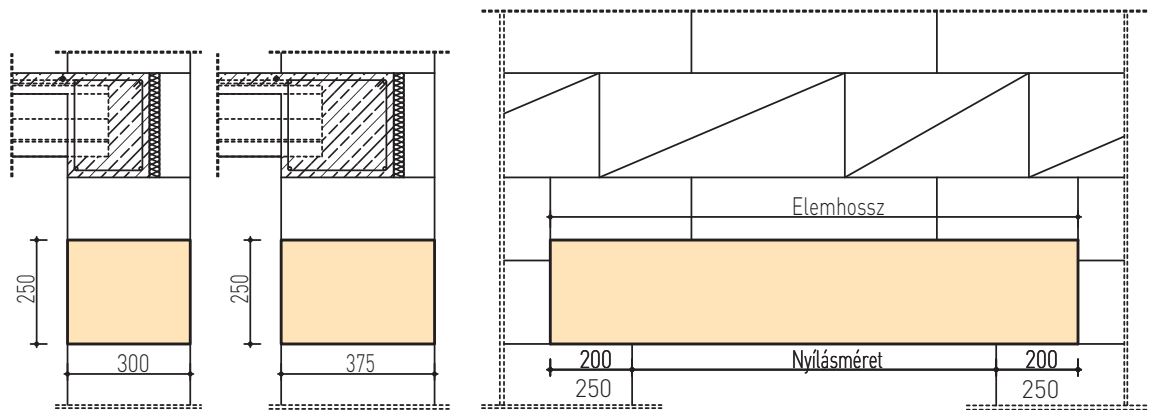

Előnyei:

- Kiváló hőszigetelő képesség, hőhídmentes nyílásáthidalást tesz lehetővé minden irányban
- Könnyen elhelyezhető
- Gyorsan beépíthető
- Beépítés után azonnal terhelhető
- Magas tűzállósági határértékű
- Azonos vakolási alapot biztosít, könnyen vakolható
- Nincs szükség alátámasztásra

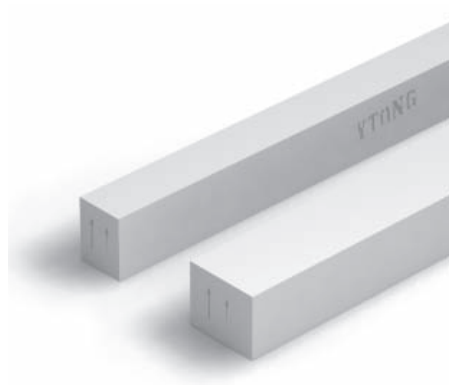

Vonatkozó szabályozás:

MSZ EN 845-2

Felhasználási területek:

Az előregyártott vasalt 25 cm magas teherhordó áthidaló az Ytong teherhordó, illetve vázkitöltő falazatokban elhelyezett nyílások áthidalására szolgál.

Profilozás:

Sima felületek, az Ytong falazóelemeihez igazodó szélességi méretben.

Beépítés:

Az előregyártott elemek elhelyezési szabályainak és a statikus előírásainak megfelelően, a minimális felfekvési hosszak betartásával.

- 1,5 m fesztávig ≥ 20 cm
- 1,5 m fesztáv felett ≥ 25 cm

Ajánlott falazóhabarcs:

- Felfekvési felületen 5–6 mm vastag hőszigetelő falazóhabarcsba, vagy 2–3 mm vékonygyazatú falazóhabarcsba fektetve

- Hagyományos falazóhabarcs is alkalmazható

Tűzállóság:

A1 nem éghető.

Tűzállósági határérték R 90

Felületképzés:

Belül:

- Ytong beltéri vakolat, vagy hagyományos mész-cementvakolat 8–10 mm, gipszvakolat 4–6 mm vastagságban
- Közvetlen festés
- Közvetlen tapétázás (üveg-szövetes tapétával)
- Csempeburkolat közvetlenül flexibilis csemperagasztóval, vagy alapvakolaton flexibilis csemperagasztóval

Kívül:

- Ytong kültéri alapvakolat, vagy könnyített mész-cementkötésű homlokzatvakolat 15 mm vastagságban, páraáteresztő homlokzatfestékek vagy hagyományos és szilikát-kötésű nemesvakolatok

Magas áthidaló			
Típus/jel	Méret (mm) Hossz × Magasság × Szélesség	Névleges nyílásméret (cm)	Elemtömeg (kg/db)
Pmá	1290 × 249 × 200	≤ 90	58
	1290 × 249 × 250	≤ 90	72
	1290 × 249 × 300	≤ 90	86
	1290 × 249 × 375	≤ 90	106
Pmá	1490 × 249 × 200	≤ 110	67
	1490 × 249 × 250	≤ 110	83
	1490 × 249 × 300	≤ 110	99
	1490 × 249 × 375	≤ 110	122
Pmá	1740 × 249 × 200	≤ 135	78
	1740 × 249 × 250	≤ 135	98
	1740 × 249 × 300	≤ 135	117
	1740 × 249 × 375	≤ 135	144
Pmá	1990 × 249 × 200	≤ 150	91
	1990 × 249 × 250	≤ 150	112
	1990 × 249 × 300	≤ 150	133
	1990 × 249 × 375	≤ 150	165
Pmá	2240 × 249 × 250	≤ 175	121
	2240 × 249 × 300	≤ 175	151
	2240 × 249 × 375	≤ 175	187

KOSZORÚELEMOK

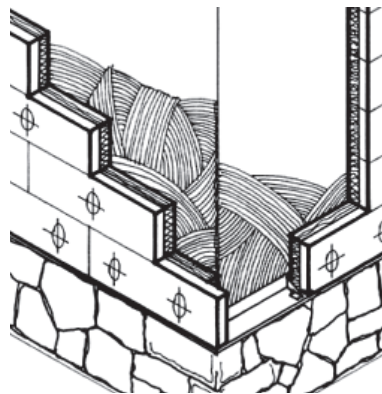
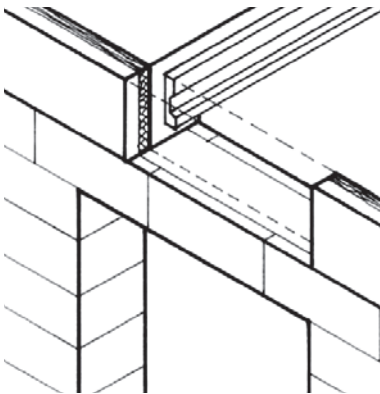
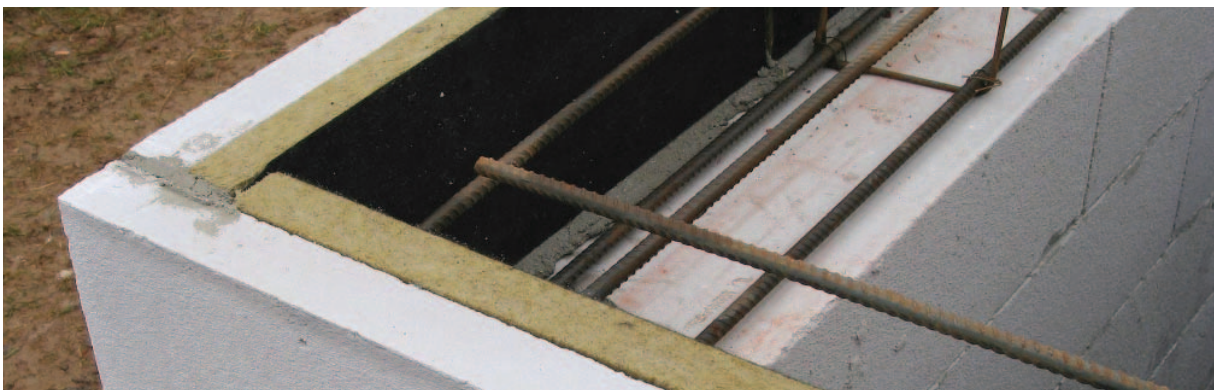

Előnyei:

- Könnyen, gyorsan építhető a koszorúzszaluzat
- Kiváló hőszigetelése hőhidmentes koszorú-kialakítást tesz lehetővé
- Egyes elemek hőpáncélként történő alkalmazásával – más anyagú, gyenge hőszigetelő képességű falszerkezetekhez – utólagos falazati hőszigetelés készíthető
- Homogén, egyszerűen vakolható alapterületet biztosít a teljes épületben
- Minden födémvastagsághoz, többféle kivitelben

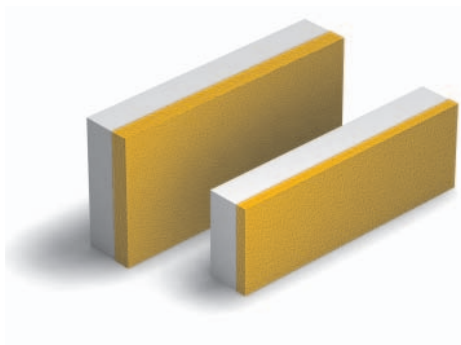

Vonatkozó szabályozás:

ÉMI-ÉME-119/1993

Felhasználási területek:

Födémperemek, bentmaradó hőszigetelő zsaluzata. Vázkitöltés és tetőtérbeépítés esetén vasbeton szerkezeti elemek zsaluzására és hőszigetelésére. A megjelölt elemek alkalmasak régi építésű, illetve gyengén hőszigetelt épületek utólagos hőszigetelésére.

Jellemzők:

- 5 cm P2-0,5 + 5 cm ásványgyapot
- 7,5 cm P2-0,5 + 5 cm ásványgyapot

Profilozás:

Sima

Beépítés:

A koszorúelemek a koszorú kibetonozásakor ideiglenes megtámasztást igényelnek. Hőpáncélként való felhasználása esetén a vonatkozó segédletekben leírtaknak megfelelően építhető be.

Falazóhabarcs koszorúnál:

- Ytong hőszigetelő falazóhabarcs 5-6 mm vastagságban
- Ytong vékonyágyazatú falazóhabarcs 2-3 mm vastagságban

Tűzállóság:

A1 nem éghető.

A pórusbeton és az ásványgyapot rétegek tűzállósági határértéke összeadható.

Felületképzés:

Kívül:

- Ytong kültéri alapvakolat, vagy könnyített mészcement kötésű homlokzatvakolat 15 mm vastagságban, páraáteresztő homlokzatfestékek vagy hagyományos és szilikátkötésű nemesvakolatok

Koszorúelemek							
Típus/jel	Méret H×M×Sz (mm)	Elemtömeg (kg/db)	Elemszám rakatonként (db)	Hővezetési tényezők „λ”		Anyagszükséglet	
				Ytong (W/mK)	Kőzetgyapot (W/mK)	Koszorúelem (db/fm)	Hőpáncél (db/m ²)
Pke-10 (50+50)*	600×200×100	4,00	80	0,13	0,038	1,67	8,33
	600×250×100	5,00	60	0,13	0,038	1,67	6,66
	500×300×100	4,95	60	0,13	0,038	2,00	6,66
Pke-12,5 (75+50)	600×200×125	5,90	80	0,13	0,038	1,67	-
	600×250×125	7,40	60	0,13	0,038	1,67	-
	500×300×125	6,70	60	0,13	0,038	2,00	-

* Hőpáncélként is alkalmazható

VÁLASZFALELEMEK

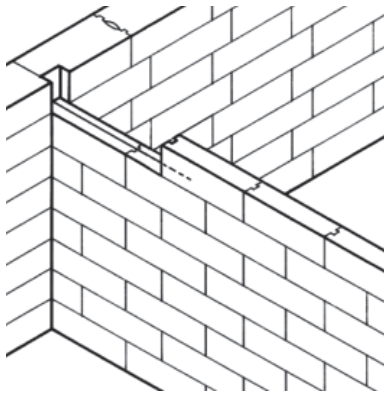

Előnyei:

- Kiválóan alkalmas válaszfalazáshoz, új építésnél és felújításoknál is
- Magas tűzállóságú (már 10 cm-es fal esetén 1,5 óra)
- Jó hangszigetelő
- Könnyen megmunkálható, gyorsan építhető
- Vékonyabb felületképzést tesz lehetővé
- Masszív válaszfalak építhetők (a legmagasabb, T1-es teherbírási osztályba tartozik)

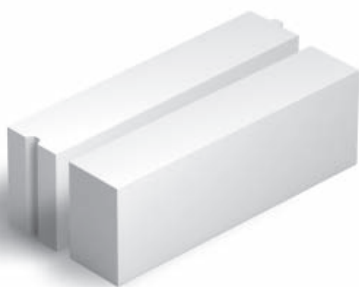

CE tanúsítvány száma:

1415-CPD-26-(C-23/2006)

Vonatkozó szabályozás:

MSZ EN 771-4

Felhasználási területek:

Nem teherhordó, térelválasztó falak építésére. Belső válaszfalak új, felújítási, és tetőtéri szerkezetek kialakításához.

Profilozás:

Sima
Nútféderes

Beépítés:

A falazás általános szabályai szerint, kétsoronkénti lágyvas huzalozással és a minimális 12,5 cm-es elemkötés betartásával.

Ügyelni kell a helyes válaszfal-főfal és a válaszfal-födém csatlakozások kialakítására, vázas épületeknél a falazás sorrendjére.

Ajánlott falazóhabarcs:

- Ytong hőszigetelő falazóhabarcs 5 mm vastagságban
- Ytong vékonygyazatú falazóhabarcs, 2–3 mm vastagságban
- hagyományos falazóhabarcs is alkalmazható a sima elemekhez

Tűzállóság:

A1 nem éghető.
100 mm-es vastagságtól EI 90
150 mm-es vastagságtól EI 120

Hangszigetelés:

Kétoldalt vakolva.
Laboratóriumi léghanggátlási szám:

10 cm-es vastagságnál

Rw = 41 dB

12,5 cm-es vastagságnál

Rw = 42 dB

15 cm-es vastagságnál

Rw = 44 dB

Felületképzés:

- Ytong beltéri vakolat, vagy mész-cementvakolat 8–10 mm, gipszvakolat 4–6 mm
- Közvetlen festés
- Közvetlen tapétázás (üveg-szövetes tapétával)
- Csempeburkolat közvetlenül, flexibilis csemperagasztóval, alapvakolat nélkül

Válaszfalelemek							
Típus/jel	Méret H×M×Sz (mm)	Elemtömeg (kg/db)	Elemszám rakatonként (db)	Anyagszükséglet Ytong elem db/fal m ²		Habarcsszükséglet Kész Ytong habarcs l/fal m ²	
				0,5 cm fuga	0,25 cm fuga	0,5 cm fuga*	0,25 cm fuga**
Pve	600 × 200 × 100	7,70	120	8,10	–	3,25	–
	600 × 200 × 125	9,60	96	8,10	–	4,10	–
	600 × 200 × 150	11,50	80	8,10	–	4,90	–
Pve NF	600 × 200 × 100	7,70	120	8,13	8,23	2,45	1,20
	600 × 200 × 125	9,60	96	8,13	8,23	3,10	1,50
	600 × 200 × 150	11,50	80	8,13	8,23	3,70	1,80

*Ytong hőszigetelő falazóhabarcs esetén. Kész habarcs (l) × 1,25 = szárazanyag szükséglet (l).

**Ytong vékonygyazatú falazóhabarcs esetén. Kész habarcs (l) × 1,3 = szárazanyag szükséglet (kg).

VÁLASZFAL ÁTHIDALÓK



Előnyei:

- Könnyen elhelyezhető
- Könnyen megmunkálható, gyorsan építhető
- Homogén, egyszerűen átvakolható felületet biztosít a teljes épületben

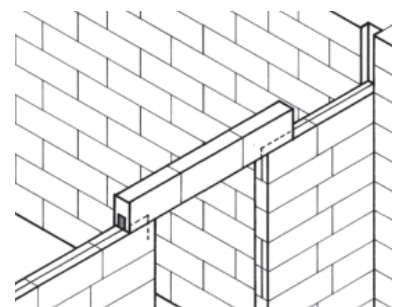
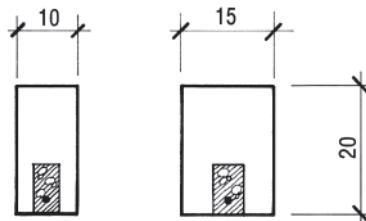

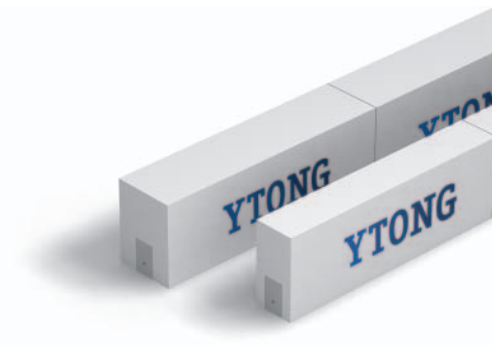

Vonatkozó szabályozás:

MSZ EN 845-2

Felhasználási területek:

Válaszfalokban, vázkitöltő falakban kialakított nyílások áthidalására.

Profilozás:

Sima

Beépítés:

Az előregyártott elemek elhelyezési szabályainak és a statikus előírásainak megfelelően, a

minimális, 20-20 cm-es felfekvési hosszak betartásával, kibetonozott résszel lefelé állítva (a húzottöv alul legyen).

Ajánlott falazóhabarcs: Felfekvések alatt:

- Hagyományos falazóhabarcs 10 mm vastagságban
- Ytong hőszigetelő falazóhabarcs 5 mm vastagságban
- Ytong vékonyágyazatú falazóhabarcs 2-3 mm vastagságban

Tűzállóság:

A1 nem éghető.

100 mm-es vastagságtól R 30

Felületképzés:

- Ytong beltéri vakolat, vagy mész-cementvakolat 8-10 mm, gipszvakolat 4-6 mm
- Közvetlen festés
- Közvetlen tapétázás (üvegszövetes tapétával)
- Csempeburkolat közvetlenül, flexibilis csemperagasztóval, alapvakolat nélkül

Válaszfal áthidalók				
Típus / jel	Méret Hossz×Magasság×Szélesség mm	Névleges nyílásméret cm	Elemtömeg kg / db	Elemszám/rakat db
Pvá	1300 × 200 × 100	≤90	22,7	18
	1400 × 200 × 100	≤100	24,5	18
	1600 × 200 × 100	≤120	28,0	18
	1800 × 200 × 100	≤140	31,5	18
	2000 × 200 × 100	≤160	35,0	18
	2200 × 200 × 100	≤180	38,5	18
	2400 × 200 × 100	≤200	42,0	18
Pvá	1300 × 200 × 150	≤90	29,2	12
	1400 × 200 × 150	≤100	31,5	12
	1600 × 200 × 150	≤120	36,0	12
	1800 × 200 × 150	≤140	40,5	12
	2000 × 200 × 150	≤160	45,0	12
	2200 × 200 × 150	≤180	49,5	12
	2400 × 200 × 150	≤200	54,0	12

ELŐFALAZÓLAPOK



Előnyei:

- Kiválóan alkalmazható gépészetű vezetékek takarásához, fürdőkádak, zuhanyzók beépítéséhez, polcok, padkák, pultok építéséhez
- Könnyen megmunkálható, gyorsan építhető
- Vékonyabb felületképzést tesz lehetővé

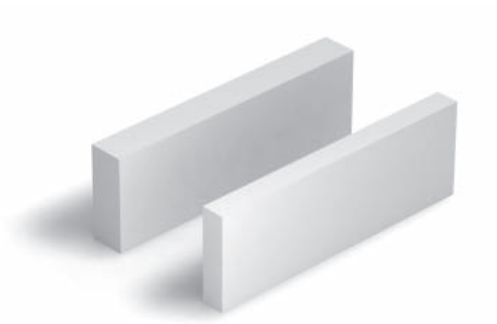

CE tanúsítvány száma:

1415-CPD-26-(C-23/2006)

Vonatkozó szabályozás:

MSZ EN 771-4

Felhasználási területek:

Épületgépészeti vezetékek takarása, fürdőkádak, zuhanytálcák beépítése, belsőépítészeti takarások, polcok, pultok, padkák építése, kandallóüstök körülfalazása, szerelt kémények elfalazására.

Profilozás:

Sima

Beépítés:

A falazás szabályainak megfelelően, a falakhoz perforált acéllemezrel, vagy befűrt betonacéllal csatlakoztatva. Válaszfalként nem alkalmazható.

Ajánlott falazóhabarcs:

- Ytong hőszigetelő falazóhabarcs 5 mm vastagságban
- Ytong vékonyagyazatú falazóhabarcs, 2-3 mm vastagságban

Tűzállóság:

A1 nem éghető.
5 cm vastagság EI 60
7,5 cm vastagság EI 120
elfalazás 90 cm szélességig.

Felületképzés:

- Ytong beltéri vakolat, vagy mész-cementvakolat 8-10 mm, gipszvakolat 4-6 mm
- Közvetlen festés
- Közvetlen tapétázás (üveg-szövetes tapétával)
- Csempeburkolat közvetlenül, flexibilis csemperagasztóval, alapvakolat nélkül

Előfalazólapok							
Típus/jel	Méret H×M×Sz (mm)	Elemtömeg (kg/db)	Elemszám rakatonként (db)	Anyagszükséglet Ytong elem db/fal m ²		Habarcsszükséglet Kész Ytong habarcs l/fal m ²	
				0,5 cm fuga	0,25 cm fuga	0,5 cm fuga*	0,25 cm fuga**
Pef	600×200×50	3,9	208	8,1	8,2	1,65	0,85
	600×200×75	5,8	160	8,1	8,2	2,45	1,25

* Ytong hőszigetelő falazóhabarcs.

** Ytong vékonyagyazatú falazóhabarcs.

A Pef-elemek válaszfalként nem alkalmazhatók!

A 600 × 200 × 50 mm-es lapok raklaponként – a szállítási törések megelőzésére – 16 db 600×200×100 mm-es elemet is tartalmaznak.

FURATOS ELEM

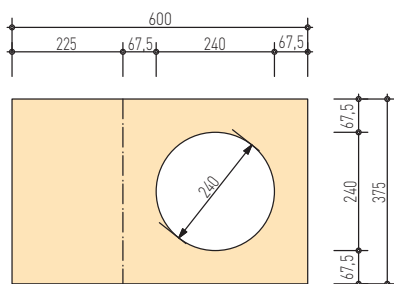
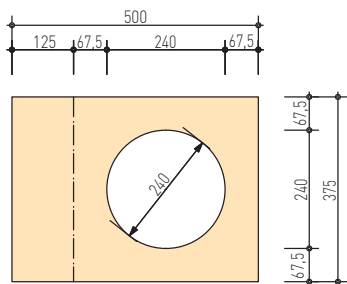
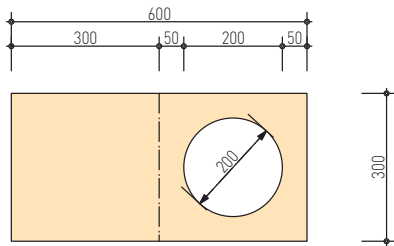

Előnyei:

- Könnyen elhelyezhető
- Gyorsan beépíthető
- Egyszerűen alakítható, megmunkálható
- Magas tűzállósági határértékű
- Könnyen vakolható

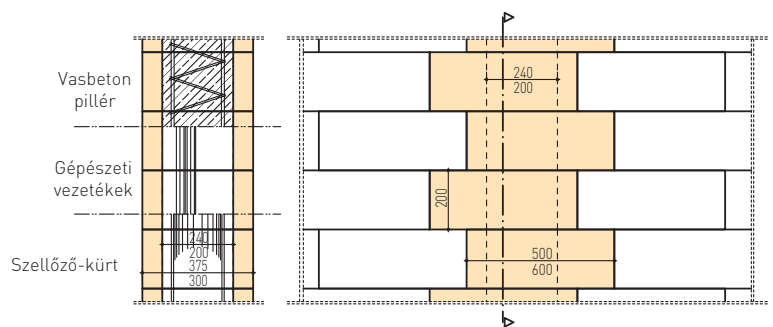

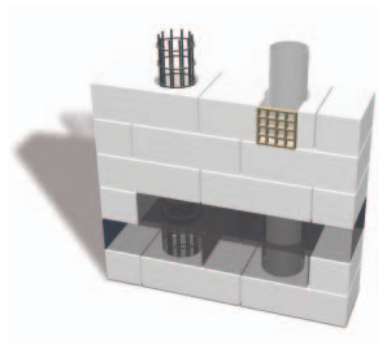
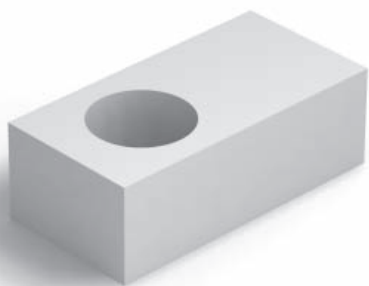

CE tanúsítvány száma:

1415-CPD-26-[C-23/2006]

Vonatkozó szabályozás:

MSZ EN 771-4

Felhasználási területek:

Lakó, közösségi, kereskedelmi, ipari épületek teherhordó, vagy vázkitöltő falazataiban alkalmazható

- vasbeton pillérzsalu elemként
- gépészeti- és szellőzőcsövek fogadására

Profilozás:

Sima, 30 és 37,5 cm-es vastagságban, kétféle szilárdsági osztályban, 200, valamint 240 mm-es asszimetrikus furatképzéssel készül a mellékelt méretek szerint.

Beépítés:

Az előregyártott elemek elhelyezési szabályainak, a statikus és gépésztervező előírásainak megfelelően. Pillérzsalu esetén kalodázás nélkül legfeljebb 1,5 m magasságig betonozható – tűvibrátor alkalmazásával.

Falazóhabarcs:

- Ytong hőszigetelő falazóhabarcsba fektetve 5-6 mm vastagságban
- Ytong vékonygyazatú falazóhabarcsba fektetve 2-3 mm vastagságban
- hagyományos falazóhabarcs is alkalmazható

Tűzállóság:

A1 nem éghető
Üregesen falazva
30 cm vastagság REI-M 90

37,5 cm vastagság REI-M 120

Kibetonozva a falazattal azonos értékű. REI-M 240.

Felületképzés:

Belül:

- Ytong beltéri vakolat, vagy hagyományos javított mészvakolat 8-10 mm, gipszvakolat 4-6 mm vastagságban
- Közvetlen tapétázás (üvegszövetes tapétával)
- Csempeburkolat közvetlenül, vagy alapvakolatra, flexibilis csemperagasztóval

Kívül:

- Ytong kültéri alapvakolat, vagy könnyített mészcement kötésű homlokzatvakolat 15 mm vastagságban + páraáteresztő homlokzatfestékek vagy hagyományos és szilikátkötésű nemesvakolatok

Furatos elem				
Típus/jel	Méret [mm] Hossz × Magasság × Szélesség	Furatátmérő [mm]	Elemtömeg [kg/db]	Elemzám [db]
Pfe P2-0,5	600 × 200 × 300	200	20,80	40
Pfe P2-0,5	600 × 200 × 375	240	25,16	32
Pfe P4-0,6	600 × 200 × 300	200	25,26	40
Pfe P4-0,6	600 × 200 × 375	240	24,18	32

VASALT FALPALLÓK

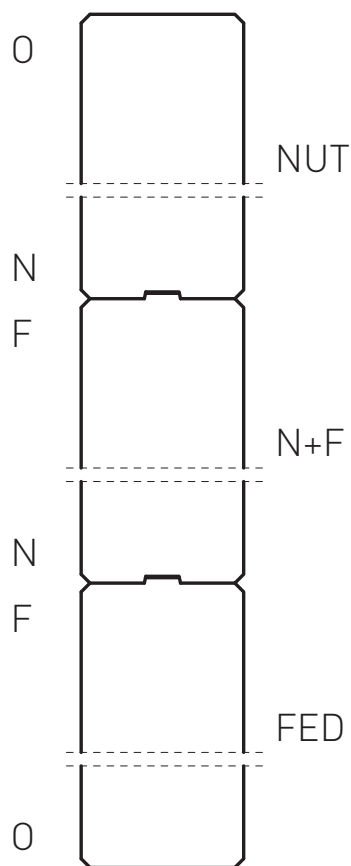

Előnyei:

- Gyorsan, könnyen építhető
- Csekély önsúlyú, nem terheli jelentősen a teherhordó szerkezetet
- Kiegészítő munkaigénye minimális
- Nagy méretpontosságú
- Jó hőszigetelő képességű, így hőhidmentes csomópontok alakíthatók ki
- Jó tűzállósági és léghanggátlási értékekkel rendelkezik
- Vékonyabb felületképzést tesz lehetővé



ÉMI engedélyszám:

ÉMI-ÉME A-965/1999

Felhasználási területek:

Ipari, kereskedelmi és mezőgazdasági épületek vázkitöltéseihez, álló és fekvő elhelyezésű elemekkel.

Profilozás:

Nútféderes sarkos élű
Nútféderes fózolt élű

Beépítés:

Korrózióálló acél szerelvényel pillérhez vagy falvázoszlophoz rögzítve. Részletek a vasalt elemek katalógusban.

Fugakitöltés:

Építhető vékonyagyzatú habarcs, illetve PUR-hab alkalmazásával (speciális PUR-hab használatával -10 °C-ig szerelhető). Amennyiben a felülete vakolatmentes kivitelű hossz fugáit tartósan rugalmas, átfesthető kittel kell kihúzni.

Tűzállóság:

A1 nem éghető.
150 mm-es vastagság EI 60
175 mm-es vastagság EI 90
200 mm-es vastagság EI 120
240 mm-es vastagság EI 180

Hangszigetelés:

$R_w = 39-47$ dB

Felületképzés:

Belül:

- Ytong beltéri vakolat, vagy mész-cementvakolat, gipszvakolat 4–6 mm
- Látható fugák: festett
- Sima felület: a fugák zártak, üvegszövet csík használatával (festhető tapétázható)
- Csempeburkolat közvetlenül, alapvakolat nélkül – fugáknál rugalmas fugákkal

Kívül:

- Ytong kültéri vakolat, vagy könnyített homlokzatvakolat
- Közvetlen festés (látható fugák esetén)

Vasalt falpallók					
Anyagminőség		WL-P3,3		WL-P4,4	
Névleges nyomószilárdság	N/mm ²	3,5		5,0	
Névleges testsűrűség	kg/dm ³	0,50	0,60	0,60	0,70
Hővezetési tényező „λ”	W/mK	0,14	0,16	0,16	0,21
Számítási önsúly	kg/m ³	620	720	720	840
Maximális elemhosszúság	mm	6000			
Járatos elemszélesség (max.)	mm	625			
Járatos falvastagság	mm	200/240/300			

FÖDÉMPALLÓK



Előnyei:

- Gyorsan, könnyen építhető
- Építés közben nem igényel alátámasztást
- Minimális vasalási és betonozási munkát igényel, így nincs kieső technológiai idő
- A nűféderes elemkapcsolatnak köszönhetően az elemek együttdolgoznak és azonnal terhelhetőek
- Csekély önsúlyú, nem terheli jelentősen a teherhordó szerkezetet
- Nagy méretpontosságú
- Kiváló hőszigetelő képességű, hőhídmentes csomópontok alakíthatók ki
- Jó tűzállósági és léghanggátlási értékekkel rendelkezik
- Könnyű felületképzést tesz lehetővé

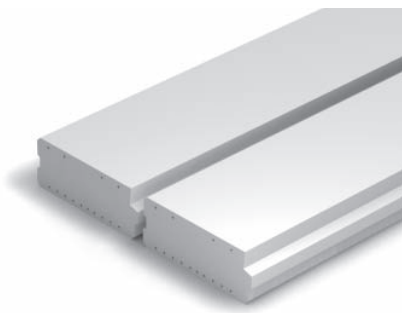

ÉMI engedélyszám:

ÉMI-ÉME A-964/1999

Felhasználási területek:

Családi, iker-, sorházak, köz- és irodaépületek, ipari, mezőgazdasági csarnokok, pince feletti, valamint emeletközi födémeihez. Régi épületek felújításakor és műemléki épületeken vendégfödémként, illetve födémcseréhez.

Profilozás:

Nútféderes sima, kiöntőhézaggal
Nútféderes fózolt, kiöntőhézaggal
Fecskefarok profilú, megnövelt bordahoronnyal (csak 240 mm-es födémvastagsággal gyártható!)

Beépítés:

Műszaki információért hívja az Ytong Falazóelemgyárat!

Tűzállóság:

A1 nem éghető.
REI 120

Hangszigetelés:

$R_w = 39-47$ dB

Felületképzés:

Alul:

- Látható fugák: festve
- Sima alsó felület: a fugák zártak, üvegszövet sávok használatával vakolható

Felül:

- Úsztatott padlók

Vasalt falpallók							
Szilárdsági osztály		DE-P4,4					
Névleges nyomószilárdság	N/mm ²	4,4					
Névleges testsűrűség	kg/dm ³	0,6					0,7
Számítási önsúly	kg/m ³	720,0					840
Maximális elemhosszúság	mm	6000					
Járatos elemszélesség (max.)	mm	600 és 625					
Járatos elemvastagság	mm	200	240	300	200	240	300
Fugahabarc-szükséglet Hf 50*	liter/fm	4,2	5,3	6,6	4,2	5,3	6,5

* A nútféderes elemek esetében.

TETŐPALLÓK



Előnyei:

- Alkalmazásával masszív tetőkoporsó, tetődonga kialakítása lehetséges
- Gyorsan, könnyen építhető
- Építés közben nem igényel alátámasztást
- Minimális vasalási és betonozási munkát igényel, így nincs kieső technológiai idő
- Csekély önsúlyú, nem terheli jelentősen a teherhordó szerkezetet
- Nagy méretpontosságú
- Jó hőszigetelő képességű, hőhídmentes csomópontok alakíthatók ki
- Jó tűzállósági és léghanggátlási értékekkel rendelkezik
- Könnyű felületképzést tesz lehetővé

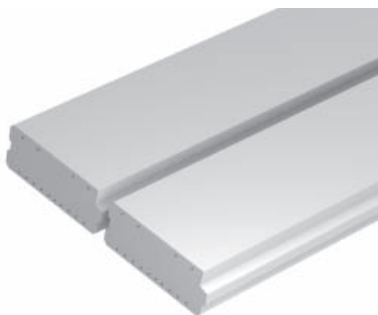

ÉMI engedélyszám:

ÉMI-ÉME A-1025/1998

Felhasználási területek:

Családi, iker-, sorházak, több lakásos épületek, köz- és irodaépületek, valamint mezőgazdasági-, és ipari csarnokok zárófödémeként, tetőterek hőszigetelő tartószerkezeteként.

Profilozás:

Nútféderes, kiöntőhézaggal, vagy anélkül illetve megnövelt bordahoronnyal (csak 240 mm-es pallóvastagság esetén!)

Beépítés:

Műszaki információért hívja az Ytong Falazóelemgyárat!

Tűzállóság:

A1 nem éghető.
REI 90

Hangszigetelés:

$R_w = 39-47$ dB

Felületképzés:

Alul:

- Látható fugák: festett felület esetén
- Sima alsó felület: a fugák zártak, üvegszövet csík használatával – glettelt, festett felület esetén

Kívül:

- Tetszés szerint választott tetőfedés,
- Csavarozással felrögzített, takarékos fa-, vagy fémszerkezetre szerelve

Tetőpallók					
Anyagminőség		DA-P3,3		DA-P3,3	
Névleges nyomószilárdság	N/mm ²	3,5		5,0	
Névleges testsűrűség	kg/dm ³	0,50	0,60	0,60	0,70
Hővezetési tényező „λ”	W/mK	0,14	0,16	0,16	0,21
Számítási önsúly	kg/m ³	620	720	720	840
Maximális elemhosszúság	mm	6000			
Járatos elemszélesség (max.)	mm	625			
Járatos elemvastagság	mm	200/240/300			

HŐSZIGETELŐ FALAZÓHABARCS



Előnyei:

- Az Ytong építési rendszerhez kifejlesztett hőszigetelő falazóhabarcs
- Hővezetési tényezője gyakorlatilag megegyezik a falazóelemével, így az elkészült falszerkezet hőtechnikailag homogénnek tekinthető
- Kizárólag víz szükséges a keveréshez
- Lehetővé teszi az 5 mm-es anyagtakarékos fugavastagság alkalmazását a nagy méretpontosságú falazó elemekkel



Vonatkozó szabályozás:

MSZ EN 998-2 szerint M3 – LW könnyített falazóhabarcs

Alkalmazási terület:

Minden Ytong-építőelemhez, – elsősorban sima elemekhez – az állófuga kitöltött legyen.

Felhasználási tudnivalók:

Szórja a zsák tartalmát a szükséges vízmennyiségbe, majd keverje a megfelelő konzisztencia eléréséig! A keverés történhet kézzel és géppel. Ha a habarcs-terítés után a barázdák – a terítőszerszám fogazatának megfelelően – állva maradnak (nem folynak össze), a keverék megfelelő konzisztenciájú.

Fugavastagság:

5 mm

Használjon fogazott Ytong célszerszámot!

Tárolás:

A cement és a mész tárolásához hasonlóan száraz fedett tárolóban történhet.

Egyéb tudnivalók:

- Keverővíz szükséglet: 19–20 l / zsák
- Fagyveszélyes időszakban +5 °C hőmérséklet alatt nem alkalmazható!
- Idegen kémiai anyagokkal (fagyálló, kötésyorsító stb.) nem keverhető!

Hőszigetelő falazóhabarcs							
Típus/jel	Hővezetési tényező (W/mK)	Tömeg (kg/zsák)	Szárazanyag (l/zsák)	Kész keverék (l/zsák)	Nyomószilárdság (N/mm ²)	Bedolgozhatóság (óra)	Egy raklapon lévő mennyiség (zsák)
Ytong hőszigetelő falazóhabarcs	0,15	25	50	40	2,6	2,0	40

VÉKONYÁGYAZATÚ FALAZÓHABARCS



Előnyei:

- Az Ytong építési rendszerhez kifejlesztett nagyszilárdságú vékonyrétegű habarcs
- Alkalmazása esetén 20%-kal növelhető a falazati nyomószilárdság
- Kizárólag víz szükséges a keveréshez
- Lehetővé teszi a 2-3 mm-es fugavastagság alkalmazását
- Fúrógépbe fogott keverőszárral gyorsan és egyszerűen elkészíthető



Vonatkozó szabályozás:

MSZ EN 998-2 szerint M8-T vékonyrétegű falazóhabarcs

Alkalmazási terület:

Teherhordó, vázkitöltő- és válaszfalak építéséhez, nagyszilárdságú falak készítéséhez. Nútfedéres Ytong falazó- és válaszfalelemhez kiegészítő termékekhez, előfalazó lapokhoz.

Felhasználási tudnivalók:

Szórja a zsák tartalmát a szükséges vízmennyiségbe, majd keverje a megfelelő konzisztencia eléréséig! A keverés történhet kézzel és géppel.

Ha a habarcsterítés után a barázdák – a terítőszerszám fogzatának megfelelően – állva maradnak (nem folynak össze), a keverék megfelelő konzisztenciájú.

Fugavastagság:

2–3 mm

Használjon fogazott Ytong célszerszámot!

Tárolás:

A cement és a mész tárolásához hasonlóan, száraz, fedett tárolóban történhet.

Alapfelület előkészítése:

A kezdősor szintellenőrzése után, ha szükséges akkor a sorok csiszolását majd az elemek felületének pormentesítését kell elvégezni.

Egyéb tudnivalók:

- Fagyveszélyes időszakban +5 °C hőmérséklet alatt nem alkalmazható!
- Idegen kémiai anyagokkal (fagyálló, kötésyorsító stb.) nem keverhető!

Vékonygyazatú falazóhabarcs						
Típus/jel	Szárazanyag (kg/zsák)	Kész keverék (l/zsák)	Keverővíz-szükséglet (l/zsák)	Nyomószilárdság (N/mm ²)	Bedolgozhatóság (óra)	Egy raklapon lévő mennyiség (zsák)
Ytong vékonygyazatú falazóhabarcs	25	19	7	5,5	3,0	54

BELTÉRI MÉSZ-CEMENTVAKOLAT



Előnyei:

- Az Ytong alapfelületre kifejlesztett vakolatrendszer
- Alapozás (gúzolás) nélkül felhordható
- Anyagában simítható
- Festhető, vagy végleges felületképzésként is alkalmazható
- Kézzel és géppel egyaránt felhordható



Vonatkozó szabályozás:

MSZ EN 998-1 szerinti GP-CSII-0,08 normál beltéri vakolóhabarcs

Alkalmazási terület:

Előkevert, beltéri, mész-cement vakolat-keverék, minden Ytong építőelemre és ásványi alapfelületre. Kézzel és géppel egyaránt felhordható.

Vakolatvastagság:

- Teherhordó, vagy külső határoló falon: 10 mm
- Belső nem teherhordó válaszfalon: 8 mm

Különleges intézkedések:

Nem szükséges előfröcskölés. A vakolatok festhetőek.

Tárolás:

Száraz fedett tárolóban

Felhordás:

A vakolandó felület legyen tiszta, laza részekről mentes, kellően tartós, száraz és fagymentes. A nem ásványi vakolatalapot (pl. a fagyapot építőlemezeket, illetve vasbeton felületeket, idegen épület szerkezeteket) teljes felületen kell gúzolni. Mindig tiszta vödört és szerszámokat használjon! A habarcsot szórja a vízbe, és csomómentesen keverje össze!

- Portalanítsa a falfelületet! (cirokseprűvel, kefével)
- Enyhén nedvesítse a falfelületet az időjárásnak megfelelően!

- Hordja fel a vakolatot! A kívánt vakolatvastagságot célszerűbb két vékonyabb rétegben felhúzni. Fém, illetve műanyag léccel húzza le!
- Meghúzás után (időjárástól függően 2-6 óra) a felület finoman kidörzsölhető, simítható.

Különböző anyagú felületek csatlakozásánál és 30 mm-nél szélesebb gépészeti hornyok felett alkalmazzon megfelelően széles vakolaterősítő hálót!

Beltéri mész-cementvakolat								
Típus/jel	Szárazanyag (kg/zsák)	Szemcse-nagyság (mm)	Nyomó-szilárdság (N/mm ²)	Húzó-szilárdság (N/mm ²)	Páradiffúziós ellenállási szám (μ)	Keverővíz-szükséglet (l/zsák)	Kiadósság (kg/m ² /cm)	Egy raklapon lévő mennyiség (zsák)
Ytong beltéri kézi, gépi vakolat	40	0,8	2,5	1,0	15	11	12,5	35

KÜLTÉRI ALAPVAKOLAT



Előnyei:

- Az alapfelületre kifejlesztett homlokzati vakolat
- Alapozás (gúzolás) nélkül felhordható
- Hidrofobizált, vízlepergető
- Festhető, vagy végleges felületképzésként is alkalmazható
- Kézzel és géppel egyaránt felhordható
- Anyagában simítható



Vonatkozó szabályozás:

MSZ EN 998-1 szerint GP-CS2-0,2 kültéri vakolóhabarcs

Alkalmazási terület:

Előkevert, kültéri, mész-cement vakolatkeverék, minden Ytong építőelemre és ásványi alapfelületre. Kézzel és géppel egyaránt felhordható.

Vakolatvastagság:

A homlokzati felületképzés összes vastagsága legalább 15 mm legyen. (Nemesvakolat alatt annak szemcse nagyságától függően 10–12 mm alapvakolat, szilikátfestés alatt 15 mm simított alapvakolat szükséges).

A vakolaterősítő háló alkalmazása növeli a felület húzó-haj-

lító szilárdságát, csökkentve a különböző anyagtulajdonságú szerkezetek eltérő mozgásából adódó repedések megjelenését.

Különleges intézkedések:

Nem szükséges előfröcskölés (gúzolás). A vakolatok festhetőek.

Tárolás:

Száraz fedett tárolóban

Felhordás:

A vakolandó alapfelület legyen tiszta, laza részekről mentes, kellően tartós, száraz és fagymentes. A nem ásványi vakolat-alapot (pl. a fagyapot építőlemezeket, ill. vasbeton. felületeket,

idegen épület szerkezeteket.) teljes felületen kell gúzolni.

Mindig tiszta vödört és szerszámokat használjon!

A habarcsot szórja a vízbe, és csomómentesen keverje össze!

- Portalanítsa a falfelületet! (cirokseprűvel, kefével)
- Enyhén nedvesítse a felületet az időjárásnak megfelelően!
- Hordja fel a vakolatot! A kívánt vakolatvastagságot célszerűbb két vékonyabb rétegben felhúzni. Fém, illetve műanyag léccel húzza le!
- Meghúzás után (időjárástól függően 2–6 óra) a felület finoman kidörzsölhető, simítható. Különböző anyagú felületek csatlakozásánál alkalmazzon széles vakolaterősítő hálót!

Kültéri alapvakolat								
Típus/jel	Szárazanyag (kg/zsák)	Szemcse-nagyság (mm)	Nyomó-szilárdság (N/mm ²)	Húzó-szilárdság (N/mm ²)	Páradiffúziós ellenállási szám (μ)	Keverővíz-szükséglet (l/zsák)	Kiadósság (kg/m ² /cm)	Egy raklapon lévő mennyiség (zsák)
Ytong kültéri kézi, gépi vakolat	40	2,0	2,5	1,0	15	11	12,5	35

CÉLSZERSZÁMOK

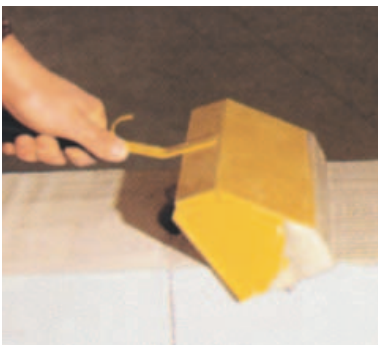

Előnyei röviden:

- Speciálisan az Ytong építési rendszerhez kifejlesztett célszerszámok
- Pontosabb, anyagtakarékosabb kivitelezést biztosítanak, így csekély a szakipari befejező munkák ideje
- Tiszta, gyors megmunkálást tesznek lehetővé

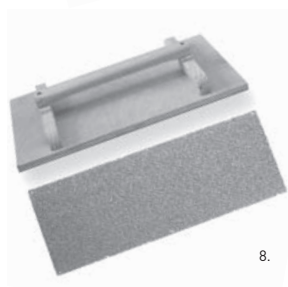

Termék megnevezés	Leírás
1. Ytong kézfűrész vídiabetétes 11 fogú vídiabetétes 17 fogú	a vékony építőelemek egyszerű és pontos méretre vágásához az építőelemek egyszerű és pontos méretre vágásához
2. Kézi horonyhúzó	vezetékhornyok készítéséhez Ytong falszerkezetekbe
3. Sarokvéső	vezetékhornyok csatlakozásánál és nehezen hozzáférhető sarkokban használható
4. Derékszög	a vágási nyomvonalak pontos előrajzolásához
5. Falfúró – Ø 50 mm – Ø 30 mm	csővezetékek falszerkezeten történő átvezetéséhez NA 40 méretig csővezetékek falszerkezeten történő átvezetéséhez NA 25 méretig
6. Fészekfúró – Ø 90 mm – Ø 70 mm	Ø 80 mm-es elektromos kötődoboz elhelyezéséhez Ø 65 mm-es elektromos csatlakozódoboz elhelyezéséhez
7. Gumikalapács – nagy – kicsi	falazóelemek elhelyezéséhez, igazításához válaszfalelemek elhelyezéséhez, igazításához
8. Csiszolófa	sorok finom fogasságának megszüntetésére vékonyágyazatú falazási technikánál
9. Fűrészfogas csiszoló	sorok durva fogasságának megszüntetésére vékonyágyazatú falazási technikánál
10. Horonymaró fej fúrógépbe	vezetékhornyok készítéséhez Ytong falszerkezetekbe
11. Habarcsterítő kanál*	kétféle fogazattal, Ytong hőszigetelő (5 mm fuga) és vékonyágyazatú falazó-habarcshoz (2,5 mm fuga)
12. Habarcsterítő szánkó*	kétféle fogazattal, Ytong hőszigetelő (5 mm fuga) és vékonyágyazatú falazó-habarcshoz (2,5 mm fuga)
13. Fogazott betét*	Ytong habarcsterítő szánkóhoz
14. Ytong fűrészgép	az Ytong építőelemek egyszerű és pontos méretre vágásához, bérelhető

* 75 mm, 100 mm, 125 mm, 150 mm, 200 mm, 250 mm, 300 mm, 375 mm szélességben kaphatók.



Xella Magyarország Kft.

Kereskedelmi Iroda
1139 Budapest,
Teve u. 41.

E-mail: xella@t-online.hu

Internet: www.xella.hu

Silka Mészhomoktégla-gyár

Iszkaszentgyörgy
Tel.: 22 / 801 200
Fax: 22 / 801 202

YTONG-Falazóelemgyár

Halmajugra / Gyöngyös
Tel.: 37 / 328 022
Fax: 37 / 328 021

Értékesítés

Tel.: 37 / 328 050

Fax: 37 / 328 055